

ZATWIERDZAM

Pułtusk, dn. 12.01.2023 r.

KOMENDANT
Powiatowej Policji w Pułtusk
z obywatelstwa
ZASTĘPCA KOMENDANTA
Powiatowej Policji w Pułtusk
ul. insp. Sławomir Zekochowski

13 STY 2023



SPRAWOZDANIE

z działalności Komendy Powiatowej Policji w Pułtusk

w 2022 r.

STRUKTURA ORGANIZACYJNA KOMENDY POWIATOWEJ POLICJI W PUŁTUSKU

Na dzień 31 grudnia 2022 r. w Komendzie Powiatowej Policji w Pułtuskach stan etatowy jednostki liczył 109 funkcjonariuszy oraz 23 pracowników cywilnych.

Komendzie Powiatowej Policji w Pułtuskach podlegają dwa posterunki, tj. Posterunek Policji w Świerczach, który swoim działaniem obejmuje gminy: Gzy i Świercze oraz Posterunek Policji w Pokrzywnicy, który obejmuje gminy: Pokrzywnica i Winnica.

Nadzór nad poszczególnymi komórkami organizacyjnymi sprawuje Komendant Powiatowy Policji w Pułtuskach, z pomocą I Zastępcy Komendanta Powiatowego Policji w Pułtuskach. Podział kompetencji oraz strukturę Komendy Powiatowej Policji w Pułtuskach, wg stanu na dzień 31.12.2022 r., przedstawia poniższy wykres.

STRUKTURA ORGANIZACYJNA KPP

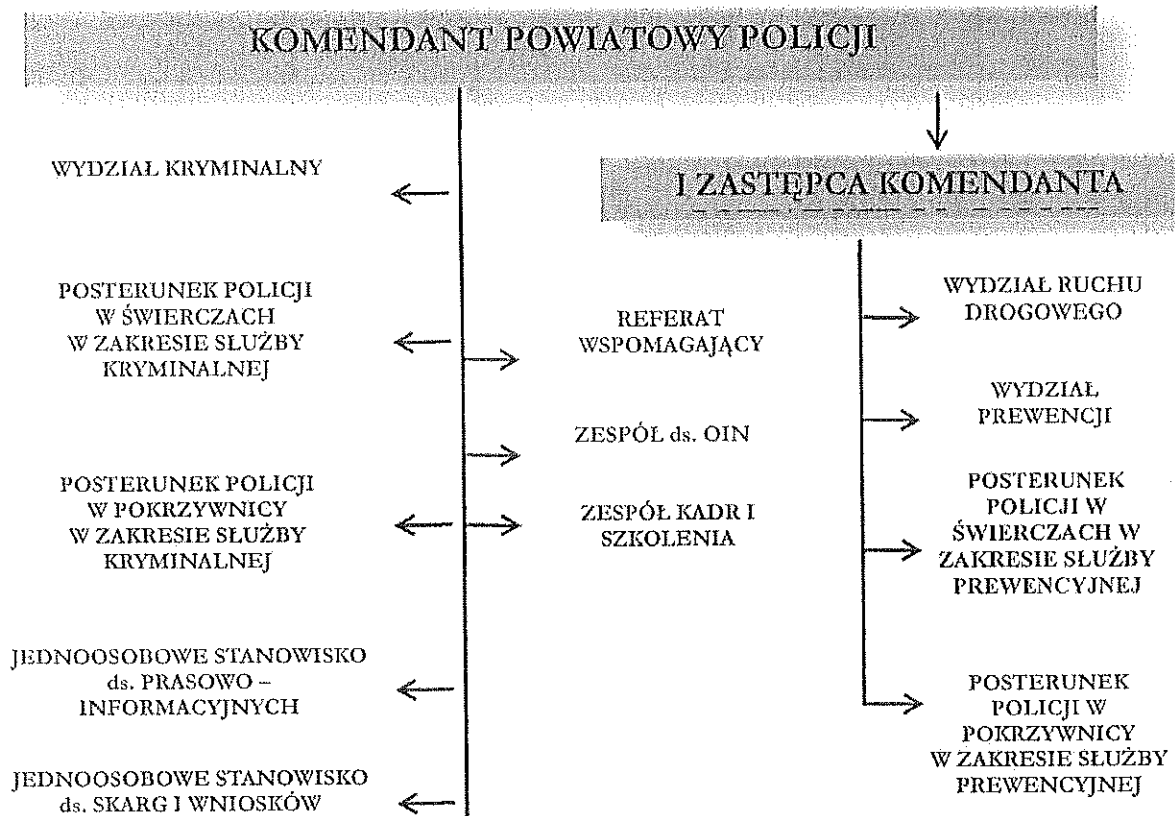

PRIORYTETY KOMENDANTA GŁÓWNEGO POLICJI NA LATA 2021-2023

1. Optymalizacja działań Policji w zakresie zwalczania kluczowych rodzajów przestępczości, w tym cyberprzestępczości.
2. Zwiększenie skuteczności Policji poprzez wdrażanie nowoczesnych rozwiązań technologicznych.
3. Podniesienie efektywności działań Policji w celu realizacji oczekiwań społecznych.
4. Zapewnienie optymalnych warunków pełnienia służby/pracy.

PRIORYTETY LOKALNE KOMENDANTA WOJEWÓDZKIEGO POLICJI ZS. W RADOMIU NA 2022 rok

1. Optymalizacja działań Policji garnizonu mazowieckiego na rzecz zapewnienia bezpieczeństwa w zwalczaniu przestępczości i innych zagrożeń
2. Aktywizacja działań w kierunku zwalczania przestępczości w kategorii - „kradzież z włamaniem”
3. Aktywizacja działań w kierunku zwalczania przestępczości w kategorii - „kradzież cudzej rzeczy”
4. Wzrost skuteczności działań Policji w zwalczaniu przestępczości najbardziej uciążliwej społecznie

W ZAKRESIE PRACY KRYMINALNEJ

W Komendzie Powiatowej Policji w Pultusku prowadzeniem postępowań przygotowawczych oraz szeroko pojętą pracą operacyjną zajmują się funkcjonariusze Wydziału Kryminalnego.

W Wydziale Kryminalnym funkcjonują niżej wymienione komórki organizacyjne:

- a) Referat Dochodzeniowo-Śledczy;
- b) Zespół do walki z Przestępczością Narkotykową;
- c) Zespół do walki z Przestępczością Gospodarczą;
- d) Zespół Techniki Kryminalnej.

W Posterunkach Policji w Świerczach i Pokrzywnicy prowadzeniem postępowań przygotowawczych zajmuje się po 2 funkcjonariuszy Zespołów ds. Kryminalnych.

W 2022 roku praca kryminalna i dochodzeniowo-śledcza w powiecie pultuskim przedstawiała się następująco:

Wykres nr 1. Ogólna liczba przestępstw na terenie powiatu pultuskiego (przestępstwa stwierdzone z art 209 k.k).

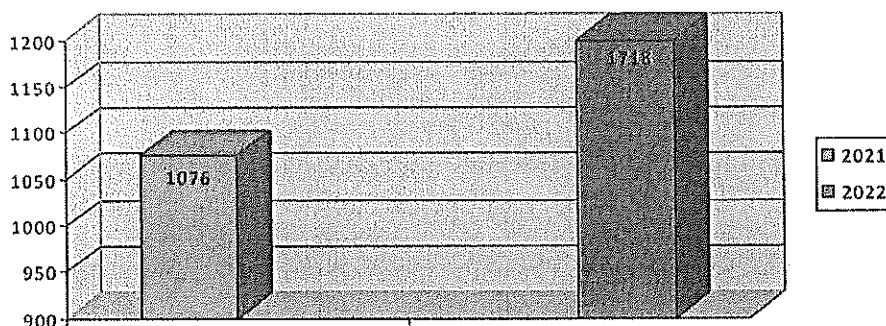

Wykres nr 2. Ogólna liczba przestępstw kryminalnych na terenie powiatu pultuskiego.

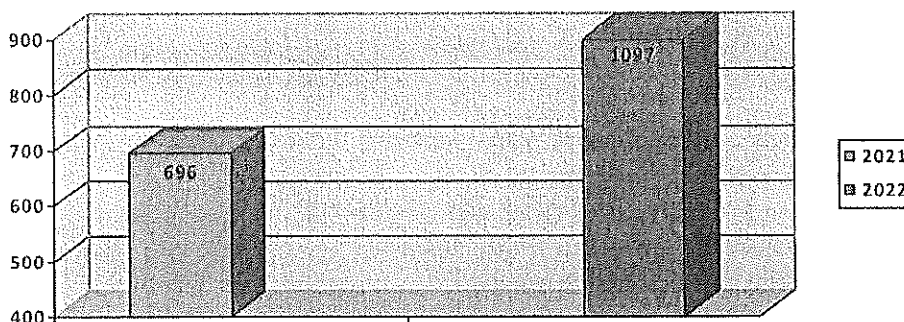

W 2022 odnotowano wzrost przestępstw stwierdzonych w porównaniu do roku 2021 na terenie powiatu pultuskiego, jest to wzrost o 642. Odnotowano również wzrost przestępstw kryminalnych o 401.

Wykres nr 3. Wykrywalność ogólna przestępstw na terenie powiatu pultuskiego (z art. 209k.k).

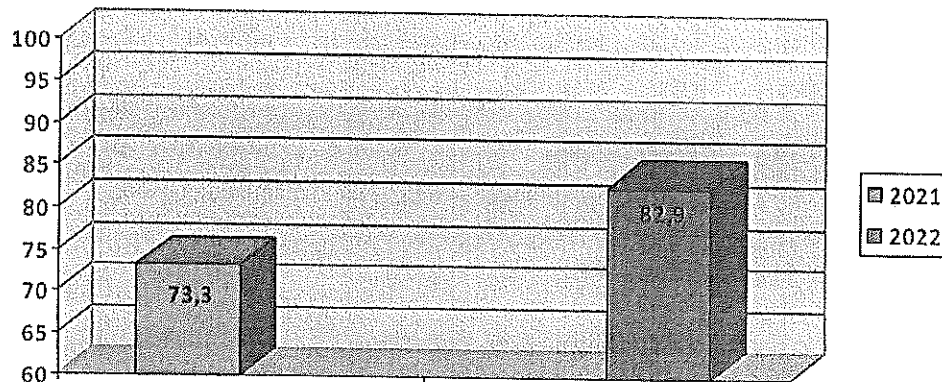

Wykres nr 4. Wykrywalność przestępstw kryminalnych na terenie powiatu pultuskiego (bez art. 209k.k)

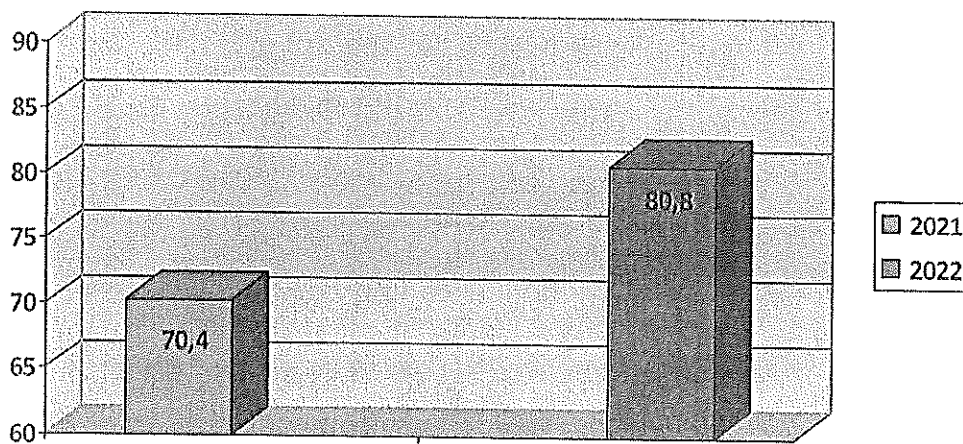

Komenda Powiatowa Policji w Pułtusku w 2022 roku odnotowała wyższy poziom wykrywalności przestępstw w porównaniu do roku poprzedniego o 9,7% biorąc pod uwagę wykrywalność ogólną przestępstw z art. 209k.k (wykres nr 3), natomiast jeżeli porównamy wykrywalność przestępstw kryminalnych to wynosi ona 80,8% i jest to wzrost o 10,4% w porównaniu do 2021 r. (wykres nr 4).

Wykres nr 5. Liczba wybranych 7 kategorii przestępstw (przestępstwa rozbójnicze, bójka/pobicie, kradzież, kradzież z włamaniem, kradzież samochodu, uszkodzenie mienia, uszczerbek na zdrowiu) najbardziej uciążliwych społecznie.

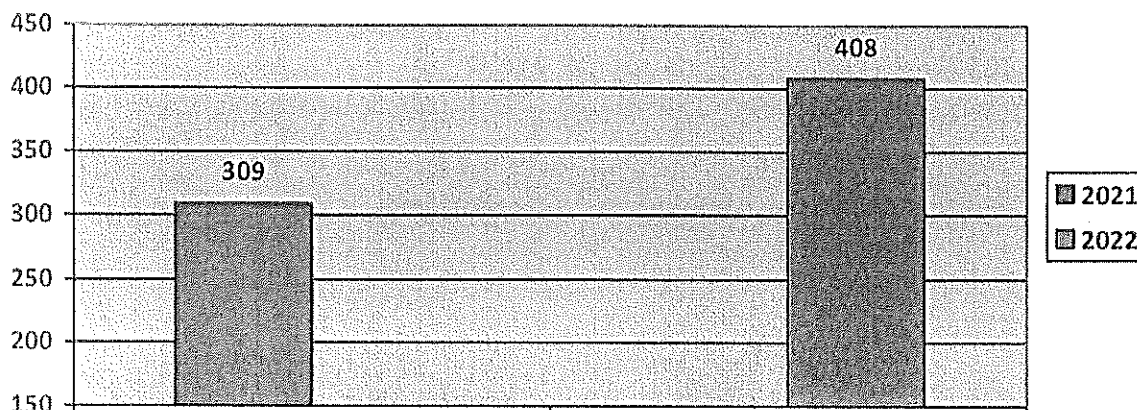

Analizując powyższy wykres należy stwierdzić, iż w 2022 roku doszło do większej ilości przestępstw najbardziej „uciążliwych” społecznie niż w 2021 roku. Odnotowano wzrost przestępstw stwierdzonych w 7 kategoriach przestępstw kryminalnych o 99.

Wykres nr 6. Wykrywalność w 7 kategoriach przestępstw na terenie powiatu pultuskiego.

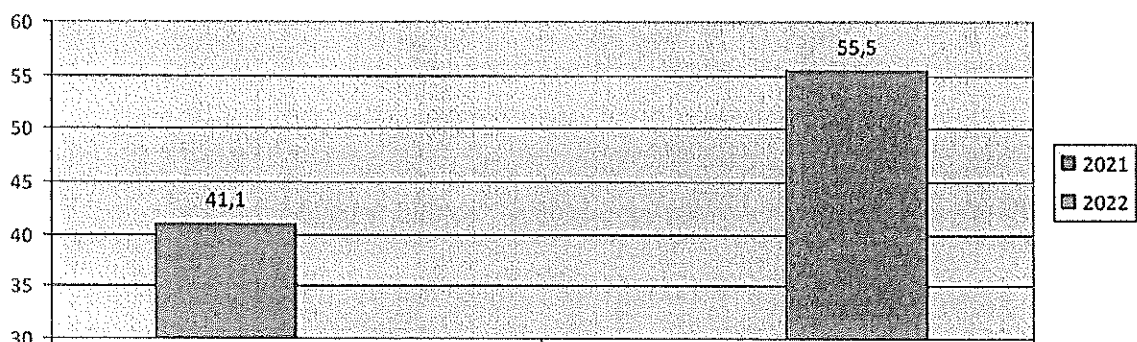

Wykrywalność w 7 kategoriach przestępstw kryminalnych na terenie powiatu pultuskiego w roku 2022 wzrosła o 14,4% z porównaniu z 2021 rokiem.

Wykres nr 7. Przestępstwa stwierdzone na terenie powiatu pultuskiego w poszczególnych 7 kategoriach.

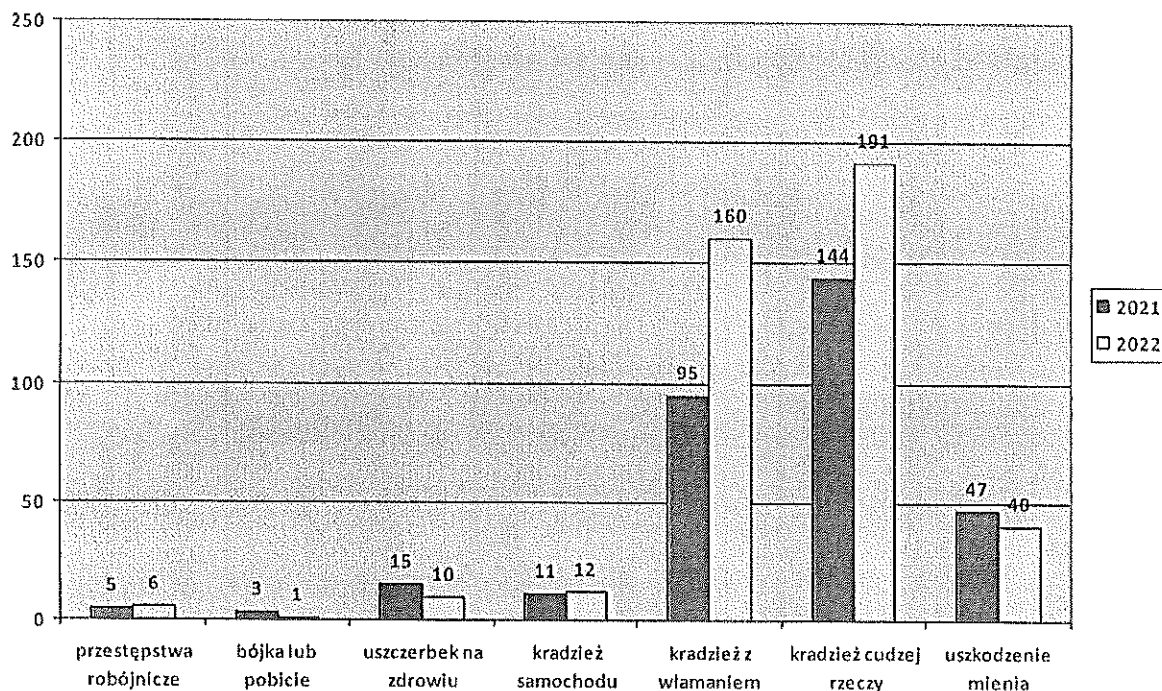

Jak wynika z powyższych danych, wzrost przestępczości nastąpił w kategorii przestępstw rozbójniczych, kradzieży samochodu, kradzieży z włamaniem oraz kradzieży cudzej rzeczy. W kategorii bójka lub pobicie, uszczerbek na zdrowiu oraz uszkodzenie mienia nastąpił spadek liczby przestępstw. Największy wzrost odnotowano w kategorii kradzieży z włamaniem o 65, a największy spadek w uszkodzeniu mienia - o 7.

Wykres nr 8. Przestępstwa narkotykowe stwierdzone na terenie powiatu pultuskiego.

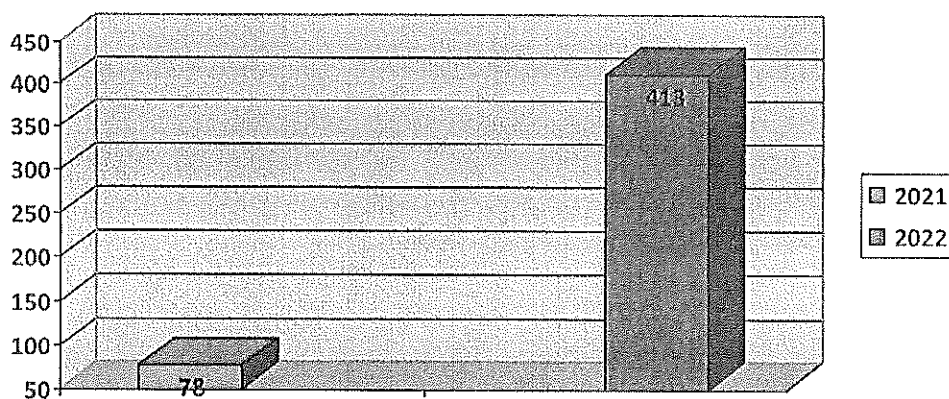

W 2022 r. stwierdzono 413 przestępstw z ustawy o przeciwdziałaniu narkomanii. W 2021 roku takich przestępstw było 78. Jest to wzrost o 335 naruszeń prawa z ustawy o narkomanii, stwierdzonych na terenie powiatu pultuskiego.

Ilość zabezpieczonych narkotyków:

- amfetamina – 634,8g;
- marihuana – 833,5g;
- haszysz – 10,8g;
- mefedron – 97,2g;
- prekursory i nowe środki – 12,1g.

Ilość zlikwidowanych upraw konopi indyjskich – 2. Ilość zabezpieczonych krzewów konopi – 12. Najbardziej popularnym narkotykiem była marihuana.

Wykres nr 9. Przestępczość gospodarcza na obszarze powiatu pultuskiego

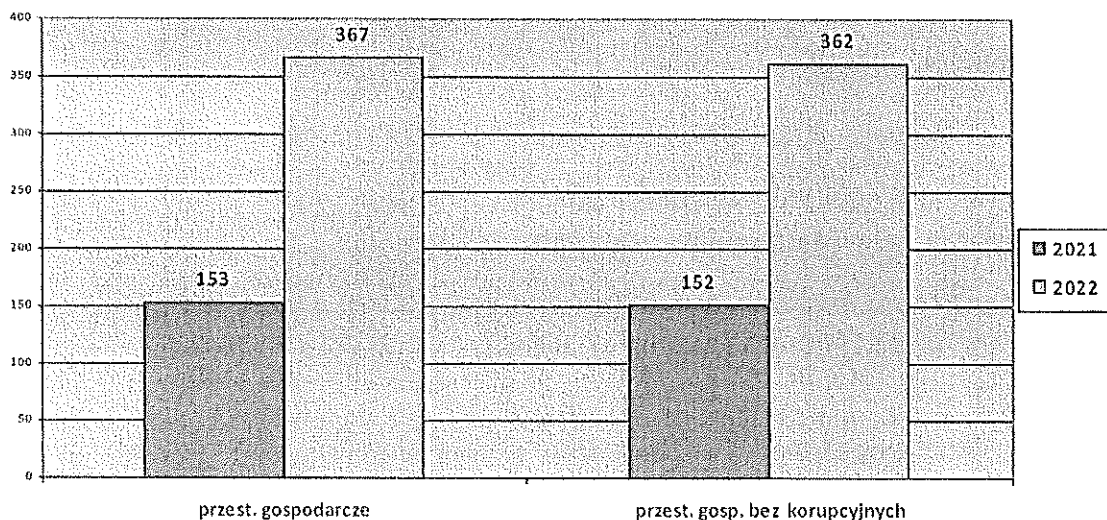

Przestępczość gospodarcza w 2022 roku wzrosła w porównaniu do roku poprzedzającego o 214 zdarzeń.

W ZAKRESIE PREWENCJI

Zadania realizowane przez służbę prewencyjną Komendy Powiatowej Policji w Pułtuskach podzielone są na obszary zagadnieniowe i przydzielone do nadzoru naczelnikom poszczególnych wydziałów, tj. Wydziału Prewencji i Ruchu Drogowego.

W strukturze organizacyjnej Wydziału Prewencji znajdują się:

- Ogniowo Patrolowo- Interwencyjne
- Zespół Dyżurnych
- Zespół Dzielnicowych
- Zespół ds. Wykroczeń
- Zespół Profilaktyki Społecznej, Nieletnich i Patologii.

Do zadań Ognia Patrolowo-Interwencyjnego należy głównie zapewnienie bezpieczeństwa i porządku publicznego, m.in. poprzez patrolowanie i kontrolowanie bezpieczeństwa w miejscach, które według informacji posiadanych przez Policję, wymagają nadzoru, wykonywanie zadań interwencyjnych, czy zatrzymywanie sprawców przestępstw i wykroczeń na gorącym uczynku ich popełnienia lub w bezpośrednim pościgu po ich zaistnieniu.

Do zadań Zespołu Dyżurnych należy koordynowanie działań patroli będących w służbie, a także przyjmowanie zgłoszeń o interwencjach, zarówno tych zgłaszanych bezpośrednio do Komendy Powiatowej Policji w Pułtuskach, jak również tych przekazywanych przez Centrum Powiadamiania Ratunkowego z numeru 112.

Do zadań Zespołu Dzielnicowych należy prowadzenie rozpoznania przydzielonego rejonu, pod kątem bezpieczeństwa i porządku publicznego, jak również problemów z jakimi borykają się jego mieszkańcy. Dzielnicowi realizują zadania profilaktyki społecznej, we współpracy z innymi policjantami, jednostkami samorządu terytorialnego oraz innymi podmiotami pozapolicyjnymi. Do działalności dzielnicowego należy informowanie mieszkańców o występujących zagrożeniach, jak również o sposobach zabezpieczenia się i zachowania w określonych sytuacjach, celem poprawy bezpieczeństwa. „Dzielnicowy bliżej nas” to założenia, w których policjant ma wychodzić naprzeciw potrzebom wszystkich mieszkańców rejonu, w tym również dzieci, młodzieży i osób starszych, którzy są najbardziej narażeni na różnego rodzaju przestępstwa i wykroczenia. Ponadto jednym z głównych zadań dzielnicowego jest przeciwdziałanie przemocy w rodzinie.

Zespół ds. Wykroczeń zajmuje się prowadzeniem czynności wyjaśniających w sprawach o wykroczenia, natomiast Zespół ds. Profilaktyki, Nieletnich i Patologii prowadzi postępowania w sprawach nieletnich oraz podejmuje i koordynuje działania z zakresu profilaktyki społecznej.

Funkcjonariusze Wydziału Ruchu Drogowego odpowiadają przede wszystkim za stan bezpieczeństwa na drogach powiatu pułtuskiego, m.in. poprzez działania prewencyjne (kontrole drogowe) oraz wykonywanie czynności na miejscu zdarzeń drogowych. Do zadań policjantów Ruchu Drogowego należy również lustracja dróg pod kątem prawidłowego oznakowania, wysyłanie wniosków do zarządców dróg celem poprawy infrastruktury na poszczególnych drogach, co wyeliminuje zdarzenia drogowe. Policjanci Ruchu Drogowego uczestniczą w spotkaniach profilaktycznych z dziećmi, młodzieżą jak również seniorami i innymi uczestnikami ruchu drogowego, kładąc nacisk na bezpieczeństwo podczas poruszania się niechronionych uczestników ruchu, tj. rowerzystów i pieszych, aby nie stali się ofiarami wypadków drogowych.

W zakresie realizacji zadań prewencyjnych i profilaktycznych, a także w zakresie ujawniania wykroczeń i ścigania ich sprawców niezbędna jest współpraca z podmiotami pozapolicyjnymi, której usprawnianie sukcesywnie przyczynia się do poprawy bezpieczeństwa społeczności lokalnej, jak też do ograniczania zjawisk patologii, demoralizacji oraz przestępczości wśród dzieci i młodzieży, patologii społecznych, a także zapobiegania przestępstwom i wykroczeniom. Szczególnie współpraca z samorządami, przedstawicielami samorządów gminnych, Wydziałem Rodzinnym Sądu Rejonowego, Wydziałem Karnym Sądu Rejonowego, w tym również z kuratorami sądowymi, Miejskim i Gminnymi Ośrodkami Pomocy Społecznej, a także współpraca w środowisku szkolnym, tj. z dyrekcjami i pedagogami szkolnymi, czy też Wodnym Ochotniczym Pogotowiem Ratunkowym, albo Strażą Pożarną, miała pozytywny wpływ na prowadzoną działalność prewencyjną i profilaktyczną oraz uzyskiwane w tej sferze efekty.

W 2022 r. na terenie powiatu pułtuskiego ujawniono łącznie 12 725 wykroczeń, tj. o 916 mniej w porównaniu do roku 2021. W 1247 przypadkach prowadzone były czynności wyjaśniające, w wyniku których wobec sprawców skierowano 840 wniosków o ukaranie do Sądu Rejonowego, na 76 sprawców nałożono mandat karny, a 23 zostało pouczonych za popełnione wykroczenie. W 308 przypadkach czynności wyjaśniające zakończone zostały odstąpieniem od skierowania wniosku o ukaranie do Sądu.

Do wykroczeń szczególnie uciążliwych społecznie należą: kradzież (art. 119 Kodeksu wykroczeń), uszkodzenie mienia (art. 124 Kodeksu wykroczeń), zakłócanie porządku publicznego (art. 51 §1 i §2 Kodeksu wykroczeń) oraz spożywanie alkoholu w miejscu zabronionym (art. 43' ust. 1 i 2 Ustawy o wychowaniu w trzeźwości i przeciwdziałaniu alkoholizmowi). W roku 2022 policjanci Komendy Powiatowej Policji w Pułtusku ujawnili 2148 wykroczeń szczególnie uciążliwych.

W poniższych wykresach i tabelach przedstawiono wybrane efekty pracy funkcjonariuszy pionu prewencji Komendy Powiatowej Policji w Pułtusku oraz posterunków Policji w Pokrzywnicy i Świerczach, uzyskane w 2022 r. w korelacji do roku poprzedniego 2021.

Wykres nr 10. Ogólna liczba wykroczeń ujawniona na terenie powiatu pultuskiego.

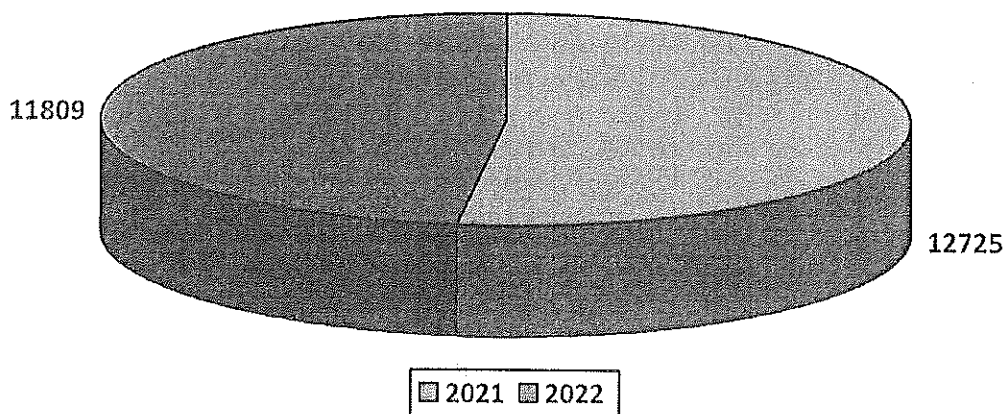

W 2022 r. na terenie powiatu pultuskiego ujawniono mniejszą ilość wykroczeń w porównaniu do 2021 roku o 916.

Wykres nr 11. Liczba ujawnionych w 2022 r. wykroczeń w wybranych kategoriach tzw. wykroczeń najbardziej uciążliwych.

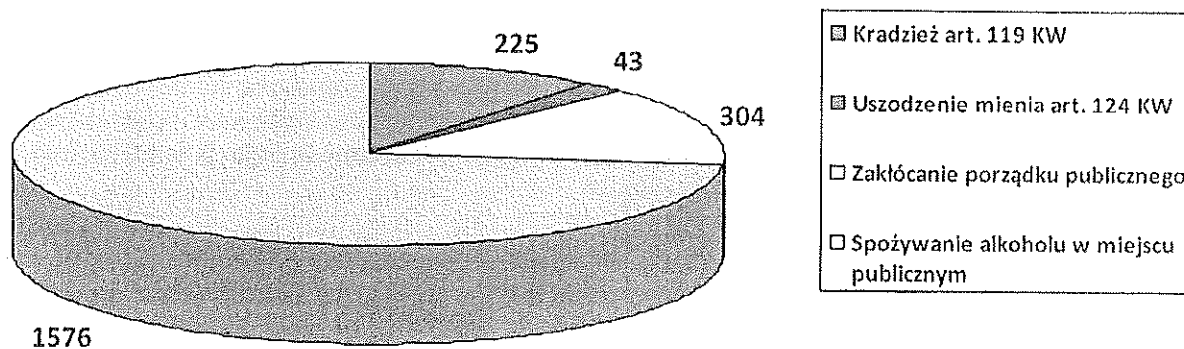

Ważnym obszarem działania Policji jest zapobieganie przemocy w rodzinie. Każdorazowo, gdy interweniujący policjanci mają podejrzenie, że osoby najbliższe mogą stosować wobec innych domowników przemoc, jest wszczynana procedura Niebieska Karta.

W ramach procedury „Niebieskie Karty” funkcjonariusze podejmują m.in. działania mające na celu zapobieganie zagrożeniom mogącym występować w rodzinie, w szczególności składają systematyczne wizyty sprawdzające stan bezpieczeństwa osoby, co do której istnieje podejrzenie, że jest dotknięta przemocą w rodzinie.

W celu stworzenia skutecznego systemu ochrony osób dotkniętych przemocą w rodzinie w listopadzie 2020 r. Policji przyznano nowe uprawnienia. Na ich podstawie policjant, w trybie art. 15aa ust. 1 Ustawy o Policji, ma prawo wydać wobec osoby, która swoim zachowaniem polegającym na stosowaniu przemocy w rodzinie, w rozumieniu przepisów o przeciwdziałaniu przemocy w rodzinie, stwarza zagrożenie dla życia lub zdrowia osoby dotkniętej tą przemocą, nakaz natychmiastowego opuszczenia wspólnie zajmowanego mieszkania i jego bezpośredniego otoczenia lub zakaz zbliżania się do mieszkania i jego bezpośredniego otoczenia. W 2022 r. funkcjonariusze Komendy Powiatowej Policji w Pultusku wobec osób stosujących przemoc w rodzinie wydali 14 nakazów natychmiastowego opuszczenia wspólnie zajmowanego mieszkania i jego bezpośredniego otoczenia oraz zakazów zbliżania się do mieszkania i jego bezpośredniego otoczenia.

Tabela nr 1. Działania Policji wobec przemocy w rodzinie dotyczące procedury „Niebieskie Karty”.

	2021	2022
Liczba wypełnionych formularzy „Niebieska Karta”	90	87
Liczba osób, co do których istnieje podejrzenie że są dotknięte przemocą, w tym:	96	99
kobiet	79	81
mężczyzn	9	6
małoletnich	8	12
Liczba osób wobec których istnieje podejrzenie że stosując przemocą w rodzinie, w tym:	93	87
kobiet	9	5
mężczyzn	84	82
małoletnich	0	0
Liczba przypadków poszczególnych rodzajów przemocy:		
fizyczna	68	58
psychiczna	88	85
seksualna	3	1
ekonomiczna	8	0
inna	33	9

Poddając analizie dane zwarte w tabeli dot. problematyki „Przemocy w rodzinie” widocznym jest, iż w 2022 r. w porównaniu do roku poprzedniego tj. 2021 ilość wypełnionych formularzy „Niebieska karta” spadła zaledwie o 3. Wśród osób najczęściej doznających przemocy są kobiety, natomiast sprawcami zdecydowanie są mężczyźni. Głównymi formami przemocy są przemoc psychiczna oraz fizyczna.

PROFILAKTYKA

1. Ruch drogowy (jazda po alkoholu, prędkość, niechronieni uczestnicy ruchu drogowego).

W 2022 roku funkcjonariusze z Komendy Powiatowej Policji w Pultusku na terenie działania tutejszej jednostki, dokonali 16090 kontroli stanu trzeźwości kierujących, ujawnili 118 kierujących pojazdem mechanicznym w stanie nietrzeźwości, 30 kierujących pojazdem mechanicznym znajdujących się w stanie po użyciu alkoholu, 80 kierujących rowerem w stanie nietrzeźwości oraz 7 kierujących rowerem w stanie po użyciu alkoholu.

Za przekroczenie dozwolonej prędkości funkcjonariusze Policji zatrzymali 30 prawa jazdy oraz ujawnili 7092 popełnionych wykroczeń przeciwko bezpieczeństwu i porządkowi w komunikacji. W stosunku do pieszych uczestników ruchu drogowego zastosowano środki oddziaływania prawnego w postaci: 149 mandatów karnych, 4 wnioski o ukaranie oraz zastosowano 207 pouczeń. Jednym z najczęściej popełnianych przez pieszych wykroczeń było przechodzenie przez jezdnię w miejscach niedozwolonych.

W ramach bezpieczeństwa w ruchu drogowym funkcjonariusze z Komendy Powiatowej Policji w Pultusku w 2022 r. przeprowadzili działania kontrolno – profilaktyczne:

- Prędkość
- Bezpieczna Prędkość 2022
- Kaskadowy pomiar prędkości
- Trzeźwość
- Niechronieni uczestnicy ruchu drogowego
- Piesi i Rowerzyści
- Bezpieczne Ferie
- Bezpieczny Weekend – Boże Ciało 2022
- Bezpieczny Weekend – Majówka 2022
- Bezpieczne Wakacje
- Znicz 2022

Ponadto zrealizowali n.w. działania profilaktyczno – edukacyjne:

- **Bezpieczne Ferie „Bezpieczny stok”**
spotkania z dziećmi w szkołach (prezentacje multimedialne, filmy profilaktyczne, wręczenie ulotek i elementów odblaskowych).
- **Na Drodze – Patrz i Słuchaj**
spotkania z dziećmi w szkołach (prezentacje multimedialne, filmy profilaktyczne, wręczenie ulotek i elementów odblaskowych).
- **Świeć przykładem**
spotkania z dziećmi w szkołach (prezentacje multimedialne, filmy profilaktyczne, wręczenie ulotek i elementów odblaskowych).

- **„Senior na drodze – Bezpieczny uczestnik”**
Spotkania z seniorami (prezentacje multimedialne, filmy profilaktyczne, wręczanie ulotek i elementów odblaskowych).
- **„O bezpieczeństwie po zmroku”**
spotkania z mieszkańcami powiatu pułtuskiego (prezentacje multimedialne, filmy profilaktyczne, wręczanie ulotek i elementów odblaskowych).
- **Jednoślądem bezpieczne do celu**
spotkania profilaktyczne z dziećmi w szkołach zakończone przeprowadzeniem egzaminu na kartę rowerową,
spotkania profilaktyczne z uczestnikami rajdów rowerowych (wręczanie ulotek i elementów odblaskowych).
- **Mój rower – Moje życie**
spotkania profilaktyczne z dziećmi w szkołach (prezentacje multimedialne, filmy profilaktyczne, wręczanie ulotek i elementów odblaskowych).
- **Bezpieczne Wakacje**
w ramach działań wyprzedzających spotkania z dziećmi w szkołach (prezentacje multimedialne, filmy profilaktyczne, wręczanie ulotek i elementów odblaskowych),
spotkania z dziećmi na obozach (wręczanie ulotek i elementów odblaskowych).
- **Bezpieczna droga do szkoły**
spotkania z dziećmi w szkołach (prezentacje multimedialne, filmy profilaktyczne, wręczanie ulotek i elementów odblaskowych),
- **„Kierowco nie połujemy na zebrach”**
spotkania z dziećmi w szkołach (spotkania z dziećmi w szkołach (prezentacje multimedialne, filmy profilaktyczne, wręczanie ulotek i elementów odblaskowych),
spotkania z seniorami (spotkania z dziećmi w szkołach (prezentacje multimedialne, filmy profilaktyczne, wręczanie ulotek i elementów odblaskowych).
- **„Twoje światła – Nasze bezpieczeństwo”**
nawiązanie współpracy z Okręgową Stacją Kontroli Pojazdów w Pułtusk
na ul. Nasielskiej oraz w miejscowości Kacice w celu darmowego ustawienia świateł w pojazdach,
rozdawanie ulotek kierowcom.
- **Bezpieczny przejazd kolejowy – „Zatrzymaj się i żyj”**
rozdawanie ulotek kierowcom, kampania informacyjna.
- **Świeć Przykładem – I Ty kiedyś będziesz seniorem**
Aktywny i świadomy senior – kampania informacyjna, wręczanie odblasków.

2. Bezpieczeństwo dzieci i młodzieży (przemoc rówieśnicza).

Policjanci Komendy Powiatowej Policji w Pułtusku w roku 2022 przeprowadzili 260 spotkań profilaktycznych, w których uczestnikami były dzieci z przedszkoli i młodzież szkół podstawowych oraz średnich znajdujących się na terenie powiatu pułtuskiego. Funkcjonariusze utrzymywali stałą, bieżącą współpracę z dyrektorami, pedagogami i nauczycielami ze szkół. W placówkach oświatowych prowadzone były pogadanki dotyczące bezpiecznych zachowań, zwiększenia świadomości wiktymologicznej. Podczas organizowanych spotkań wykorzystywano znaki drogowe, filmy dydaktyczne oraz prezentacje multimedialne. Dzieciom przekazywano odbłaski i innego rodzaju „gadżety” wpływające na ich bezpieczne poruszanie się po drogach. Omawiano z nimi zasady bezpieczeństwa w ruchu drogowym, bezpieczeństwa w domu, a także jak zachować się w kontaktach z osobami „obcymi”.

W trakcie spotkań z młodzieżą w szkołach podstawowych oraz średnich poruszano tematy odpowiedzialności nieletnich za popełniane czyny karalne i wykazywane przejawy demoralizacji. Uczniowie otrzymali również ważne informacje o zagrożeniach dotyczących przemocy domowej, uzależnieniach, narkomanii. Policjanci omawiali także czym jest przemoc rówieśnicza i jak sobie z nią radzić. Ponadto wskazywali jakie występują rodzaje przemocy oraz informowali o konsekwencjach prawnych stosowania przemocy na podstawie ustawy o postępowaniu w sprawach nieletnich. Funkcjonariusze przeprowadzili 147 spotkań z pedagogami, podczas których omówili m.in. przejawy demoralizacji, popełnianie czynów karalnych, spożywanie alkoholu lub zażywanie środków psychoaktywnych przez osoby małoletnie. Funkcjonariusze mówili o zachowaniach dzieci, które są dotknięte przemocą rówieśniczą i „uczulali”, aby pedagodzy zwracali uwagę na przejawy przemocy między uczniami i stanowczo reagowali na nie.

W związku z ujawnionymi zachowaniami świadczącymi o demoralizacji małoletnich, o każdym przypadku informowano Sąd Rejonowy III Wydział Rodzinny i Nieletnich. W 2022 r. skierowano do Sądu 105 wniosków oraz pism informujących o demoralizacji, popełnionych przez nieletnich czynów karalnych, czy też niewłaściwie sprawowanej opieki nad małoletnimi przez rodziców lub opiekunów.

Podczas działań profilaktycznych funkcjonariusze kreowali pozytywny wizerunek policjanta oraz całej formacji mundurowej, jednocześnie zachęcając do wstąpienia w szeregi Policji. Uczestnikom spotkań rozdawali ulotki „Zostań Policjantem”, z których mogli dowiedzieć się jakie należy spełnić kryteria, aby wstąpić w szeregi Policji.

Podczas codziennych służb policjanci tutejszej jednostki systematycznie patrolowali rejon szkoły pod kątem bezpieczeństwa dzieci i młodzieży oraz teren dworca autobusowego pod kątem bezpieczeństwa osób dojeżdżających do szkół.

3. Patologie społeczne (alkoholizm, narkomania itd.).

a) alkoholizm

W 2022 roku Komenda Powiatowa Policji w Pułtusku ściśle współpracowała z Miejskim Ośrodkiem Pomocy Społecznej i Gminnymi Komisjami ds. Rozwiązywania Problemów Alkoholowych. W okolicach szkół oraz miejscach sprzedaży i podawania alkoholu przeprowadzane były kontrole mające na celu sprawdzenie przestrzegania przepisów Ustawy o wychowaniu w trzeźwości i przeciwdziałaniu alkoholizmowi. Podczas spotkań

z młodzieżą poruszane były kwestie negatywnego wpływu alkoholu na życie oraz konsekwencje płynące z jego nadużywania.

Funkcjonariusze podczas prac w Gminnych Komisjach Rozwiązywania Problemów Alkoholowych prowadzili rozmowy z osobami uzależnionymi celem zmotywowania ich do podjęcia leczenia. W 2022 r. w związku z przeprowadzonymi interwencjami w miejscach publicznych oraz interwencjami domowymi nie związanymi z przemocą w rodzinie, do wytrzeźwienia zatrzymano 29 osób. Ujawniono 15 osób nieletnich będących pod wpływem alkoholu, a materiały zostały przesłane do Wydziału Rodzinnego i Nieletnich Sądu Rejonowego celem rozpatrzenia. W przypadku ujawnienia nieletnich będących pod wpływem alkoholu zmierzano do ustalenia skąd nabyli oni alkohol. W większości przypadków nieletni tłumaczyli, że alkohol kupiła im nieznana, przypadkowo napotkana osoba.

W ramach działań profilaktycznych prowadzonych przez dzielnicowych oraz policjantów zajmujących się profilaktyką, na terenie powiatu pułtuskiego systematycznie prowadzone były spotkania profilaktyczne ukierunkowane na minimalizację patologii społecznej, jaką jest alkoholizm. W trakcie spotkań poruszana była tematyka zagrożeń związanych z uzależnieniem alkoholowym jak i konsekwencjami prawnymi wynikającymi z Ustawy o wychowaniu w trzeźwości i przeciwdziałaniu alkoholizmowi oraz innych przepisów prawnych. Duży nacisk kładziony był na działalność profilaktyczną w stosunku do osób małoletnich. Spotkania prowadzone były również z pedagogami szkolnymi, nauczycielami i dyrekcją szkół, z zakresu szeroko rozumianej problematyki uzależnień oraz procedur postępowania nauczycieli w sytuacji ujawnienia czynu karalnego lub zagrożenia demoralizacją np. nieletniego pod wpływem alkoholu na terenie placówki oświatowej.

b) narkomania

W 2022 r. na terenie działania KPP w Pułtusku wszczęto 42 postępowania z Ustawy o przeciwdziałaniu narkomanii, a zarzuty przedstawiono 63 podejrzanym. Postępowania te nie dotyczyły osób nieletnich. W celu minimalizacji zjawiska narkomanii na terenie działania Komendy Powiatowej Policji w Pułtusku w 2022 roku przeprowadzono spotkania profilaktyczne, których uczestnikami była młodzież szkół podstawowych oraz średnich. W trakcie spotkań informowano młodzież o społecznych, zdrowotnych oraz prawnych skutkach zażywania oraz posiadania narkotyków wynikających z Ustawy o przeciwdziałaniu narkomanii. W ramach profilaktyki prowadzono również spotkania z nauczycielami, pedagogami i psychologami. W trakcie tych spotkań kładziono szczególny nacisk na problemy młodzieży i przyczyny sięgania młodych ludzi po narkotyki lub dopalacze.

W trakcie codziennych służb systematycznie prowadzone jest rozpoznanie pod kątem miejsc i osób, które mogą posiadać i rozpowszechniać narkotyki. Kontrolowane są także rejony szkół.

c) Subkultury

Na terenie powiatu pułtuskiego nie ujawniono subkultur młodzieżowych zagrażających bezpieczeństwu i porządkowi publicznemu. Występują przypadki osób manifestujących swój sposób życia wyglądem zewnętrznym, tzw. „dresiarze”, „błokersi”, ale nie stwarzają oni zagrożenia wymagającego podejmowania specjalnych działań policyjnych.

d) prostytutka i wykorzystywanie seksualne

W 2022 r. nie odnotowano zjawiska prostytutki wśród dorosłych oraz prostytuowania się osób nieletnich. Na terenie działania Komendy Powiatowej Policji w Pułtuskusku wszczęto 4 postępowania z art. 200 §1 Kodeksu karnego, z czego 2 postępowania zostały umorzone, 1 zostało zawieszono, a 1 zostało zakończone skierowaniem aktu oskarżenia.

e) Sekty i nowe ruchy religijne

Na terenie działania Komendy Powiatowej Policji w Pułtuskusku nie zaobserwowano działalności sekt, jak również nie było informacji o działalności takich grup czy też interwencji związanych z tym zagadnieniem. Nie stwierdzono również działalności grup satanistycznych oraz pseudo satanistycznych.

f) przemoc w rodzinie

W 2022 roku na terenie działania KPP Pułtusk wypełniono 87 formularzy „Niebieska Karta – A”, w tym 75 formularzy wszczynających procedurę i 12 formularzy dot. kolejnych przypadków przemocy w rodzinie w trakcie trwającej procedury. W miastach wypełniono 44, natomiast na wsiach 43 formularze.

Liczba osób, co do których istnieje podejrzenie, że są dotknięte przemocą wyniosła ogółem – 99 w tym:

- kobiet – 81
- mężczyzn – 6
- małoletnich - 12

2. Liczba osób, wobec których istnieje podejrzenie, że stosują przemoc w rodzinie wyniosła ogółem – 87 w tym:

- kobiet – 5
- mężczyzn – 82
- nieletnich – 0

W wyniku przeprowadzonych interwencji domowych zatrzymano 67 osób, wobec których istniało podejrzenie, że stosują przemoc w rodzinie z czego: 64 mężczyzn i 3 kobiety. Analizując zgromadzone dane stwierdzić należy, że do przemocy w rodzinie w głównej mierze prowadzi nadużywanie alkoholu. W 2022 r. stwierdzono 60 osób, wobec których istnieje podejrzenie, że stosują przemoc w rodzinie będących pod wpływem alkoholu (58 mężczyzn, 2 kobiety).

Rola Policji w lokalnym systemie przeciwdziałania przemocy polega na współpracy z samorządami, organizacjami społecznymi, placówkami oświatowymi, udzielaniu pomocy ofiarom przestępstw. W ramach Powiatowego Programu Przeciwdziałania Przemocy w Rodzinie oraz Ochrony Ofiar Przemocy w rodzinie na lata 2021-2025 w każdej z gmin powiatu pułtuskiego działa Gminny Zespół Interdyscyplinarny ds. Przeciwdziałania Przemocy w Rodzinie. Do pracy w każdym z zespołów powołany jest funkcjonariusz Komendy Powiatowej Policji w Pułtuskusku. Policjanci Ci zostali powołani zgodnie z obowiązującymi przepisami, przez właściwego terytorialnie Burmistrza lub Wójta. Natomiast w grupach roboczych powyższych zespołów udział biorą dzielnicowi tut. KPP.

Każdy z dzielnicowych Komendy Powiatowej Policji w Pułtuskusku prowadzi teczkę zagadnieniową „Przemoc w rodzinie”, odrębną dla każdej rodziny, w której gromadzi

wszelkie dokumenty potwierdzające czynności podjęte przez Policję wobec przemocy w rodzinie. W ramach procedury „Niebieskie Karty” funkcjonariusze podejmują m.in. działania mające na celu zapobieganie zagrożeniom mogącym występować w rodzinie, w szczególności składają systematyczne wizyty sprawdzające stan bezpieczeństwa osoby, co do której istnieje podejrzenie, że jest dotknięta przemocą w rodzinie.

4. Bezpieczeństwo osób starszych (oszustwa ,przemoc).

W 2022 r. na terenie powiatu pultuskiego policjanci przeprowadzili szereg spotkań z osobami starszymi z klubów seniora, członkami związków emerytów i rencistów, osobami przebywającymi w Domach Pomocy Społecznej, podczas których omawiane było bezpieczeństwo osób starszych jako niechronionych uczestników ruchu drogowego, podkreślano jak ważnym elementem wpływającym na bezpieczeństwo pieszych jest noszenie odblasków. W trakcie spotkań poruszono kwestie zagrożeń jakie niosą oszustwa „na wnuczka”, „na policjanta”. Policjanci omawiali metody działania sprawców oraz sposoby zapobiegania, by nie stać się ofiarą przestępstwa. W trakcie spotkań rozdawano ulotki oraz odblaski. Informacje o bezpieczeństwie seniorów przekazywano lokalnej prasie.

Wydział Prewencji Komendy Wojewódzkiej Policji z siedzibą w Radomiu wspólnie z Okręgiem Mazowieckim Polskiego Związku Działkowców przygotowali akcję informacyjną pn. „Mazowiecka Policja Ostrzega!”. Głównym celem przedsięwzięcia było przeciwdziałanie kradzieżom oraz włamaniom do obiektów działkowych poprzez podnoszenie świadomości na temat środków ostrożności, jakie należy zachować, aby zapobiec kradzieżom czy włamaniom. Dzielnicy KPP w Pultusku realizując zadania w ramach akcji w okresie letnim przeprowadzili spotkania z działkowcami oraz Prezesami ROD na terenie powiatu pultuskiego. Ponadto funkcjonariusze zamieścili plakaty ostrzegawcze na każdej tablicy ogłoszeniowej na terenie ogrodów działkowych, a także w miejscach takich jak: Urząd Miasta Pultusk, Urzędy Gmin, Spółdzielnia Lokatorsko – Własnościowa oraz Miejski Ośrodek Pomocy Społecznej, gdzie mogły trafić do jak największego grona odbiorców.

Ze zgromadzonych danych wynika, że w 2022 roku na terenie działania KPP Pultusk przemocą zostało dotkniętych 8 kobiet w wieku od 66 roku życia.

5. Cyberprzestępczość (cyberprzemoc, kradzież danych, oszustwa).

W 2022 r. na terenie działania KPP Pultusk wszczęto 108 postępowań dot. oszustw. W większości były to przestępstwa, do których dochodziło podczas dokonywania transakcji na portalach internetowych, za pośrednictwem których odbywał się zakup lub sprzedaż. Osoby, które oferowały do sprzedaży różnego rodzaju produkty po otrzymaniu należności nie wysyłały zakupionego towaru do nabywcy lub wysyłały towar niezgodny z zawartą umową. W innych postępowaniach sprawcy w sposób nielegalny przejmowali dostęp do kont komunikatorów społecznościowych.

Podczas spotkań profilaktycznych zwracano uwagę na zjawisko cyberprzemocy-kierowanie gróźb za pomocą smsów, komunikatorów, zamieszczanie obraźliwych tekstów, zdjęć i komentarzy, kradzież danych oraz informowano o konsekwencjach prawnych związanych z tym zjawiskiem. Dodatkowo policjanci informowali uczniów o zasadach bezpiecznego korzystania z internetu, a w przypadku pojawienia się jakiegokolwiek problemu, aby zgłaszali się z prośbą o pomoc w ich rozwiązaniu do rodziców, opiekunów, nauczycieli, pedagogów i psychologów szkolnych, a nie szukali sposobu ich rozwiązania

w internecie. Na bieżąco nawiązywano kontakt z dyrektorami placówek oświatowych oraz pedagogami celem wymiany informacji o negatywnych zachowaniach uczniów.

6. Handel ludźmi.

Na terenie działania KPP Pultusk nie odnotowano przypadku „handlu ludźmi”. Powyższa tematyka poruszana była podczas spotkań przeprowadzonych przez funkcjonariuszy z mieszkańcami, młodzieżą i dziećmi z powiatu pultuskiego. W 2022 roku przeprowadzono 25 spotkań poruszających tematykę handlu ludźmi. Policjanci podkreślali kwestie, jak nie stać się ofiarą handlu ludźmi, gdzie szukać pomocy. Uczulali na kontakt z osobami poznanymi w internecie i oferującymi bardzo dobre warunki zatrudnienia i płacy, informowali, gdzie szukać wiarygodnych ofert pracy.

7. Bezdomność i żebractwo.

Na terenie działania KPP w Pultusku nie ujawniono przypadków żebractwa osób nieletnich, jak również osób dorosłych. Policjanci podczas patrolu dokonują kontroli rejonów placówek handlowo-usługowych, rejonów kościołów, targowisk oraz innych miejsc, gdzie może występować zjawisko żebractwa. Funkcjonariusze podczas odpraw zadaniowani są odnośnie wykrywania i reagowania na przypadki żebractwa i bezdomności. W prasie i na stronach internetowych zamieszczane są informacje (głównie w okresie jesienno-zimowym) o zagrożeniach dla osób bezdomnych i starszych wynikające z niskich temperatur powietrza, a także wskazane są miejsca i numery telefonów, gdzie mogą zgłaszać się osoby potrzebujące pomocy. Policjanci podczas służby patrolują rejony tj. pustostany, opuszczone domy, gdzie mogłyby przebywać osoby narażone na wychłodzenie. Spotkania ze społeczeństwem realizowane wspólnie ze Strażą Miejską i Miejskim Ośrodkiem Pomocy Społecznej mają na celu uświadomienie zagrożenia jakie niesie ze sobą wychłodzenie organizmu ludzkiego, które może skutkować śmiercią osoby.

8. Bezpieczeństwo w przestrzeni publicznej, w tym bezpieczeństwo w środkach komunikacji publicznej.

W związku z działaniami prewencyjnymi mającymi na celu zapewnienie bezpieczeństwa i porządku publicznego funkcjonariusze tutejszej jednostki podczas wykonywania zadań zwracają uwagę na wykroczenia szczególnie uciążliwe społecznie. Na bieżąco prowadzone jest rozpoznanie miejsc zagrożonych w oparciu o zaistniałe zdarzenia oraz informacje przekazywane przez dzielnicowych, którzy w trakcie służb obchodowych pozyskiwali istotne w tym zakresie informacje. Społeczeństwo, dzięki propagowaniu podczas spotkań Krajowej Mapy Zagrożeń Bezpieczeństwa, wie jak skutecznie zwalczać wykroczenia szczególnie uciążliwe, poprzez wskazanie miejsc ich popełniania. Dzięki temu policjanci mogą sprawnie je eliminować. Zgłoszenia są każdorazowo weryfikowane i analizowane, a następnie potwierdzone, bądź też nie. Policjanci Ogniwa Patrolowo-Interwencyjnego są zadaniowani do stałego patrolowania parkingów samochodowych w rejonie blokowisk szczególnie w porze wieczorowo-nocnej oraz obiektów handlowych na terenie miasta Pultusk.

Przez teren gminy Świercze przebiega magistrala linii kolejowej E-65 relacji Warszawa-Gdańsk o długości 7,2 km. W ramach codziennej służby policjanci kontrolują ład i porządek w rejonie dworca PKP w miejscowości Świercze. Na terenie dworca organizowane są wspólne patrole dzielnicowych i funkcjonariuszy Służby Ochrony Kolei. W roku 2022 policjanci Posterunku Policji w Świerczach wspólnie ze Strażą Ochrony Kolei

dwukrotnie prowadzili działania, podczas których zadbali o bezpieczeństwo osób podróżujących oraz kontrolowali przestrzeganie przepisów porządkowych obowiązujących na obszarze kolejowym oraz przeciwdziałanie niszczeniu mienia i kradzieży elementów infrastruktury kolejowej. Policjanci podczas codziennej służby kontrolują również ład i porządek w rejonie poczekalni autobusowej w Pułtusk.

W okresie letnim, w celu zapewnienia bezpieczeństwa mieszkańcom oraz wypoczywającym turystom, organizowane były dodatkowe patrole Policji. Patrole rowerowe dyslokowano w miejsca szczególnie zagrożone na terenie miasta Pułtusk. Policjanci dbali głównie o bezpieczeństwo osób przebywających w takich miejscach, gdzie dojazd radiowozem był utrudniony. W 2022 r. do służby skierowanych było 80 patroli rowerowych. O bezpieczeństwo na rzece Narew oraz terenach przywodnych zadbali policjanci z patrolu wodnego, których głównymi zadaniami było m.in. zapobieganie wypadkom utonięć, kontrola czarnych punktów wodnych i miejsc wypoczynku, zwalczanie kłusownictwa wodnego, respektowanie przestrzegania przepisów Ustawy o rybactwie śródlądowym oraz Ustawy o ochronie przyrody. W 2022 r. do służby na wodzie skierowano 83 patrole. Ponadto organizowane były wspólne patrole ze Strażą Leśną (22 służby), Państwową Strażą Rybacką (23 służby), Strażą Miejską (12 służb), Wodnym Ochotniczym Pogotowiem Ratunkowym (17 służb) oraz Państwową Strażą Pożarną (6 służb). W roku 2022 zorganizowano łącznie 80 patroli wspólnie z wymienionymi podmiotami.

Na terenie działania KPP Pułtusk nie ujawniono elementów wizualnych tzw. „graffiti”.

9. Bezpieczeństwo imprez masowych.

Na terenie działania tutejszej KPP w dniu 17 września 2022 roku odbyła się impreza masowa pn. „XXV Dni Patrona Pułtuska św. Mateusza”. Była to impreza o charakterze artystycznym. Do zabezpieczenia prewencyjnego zostało skierowanych łącznie 28 policjantów oraz 4 pojazdy służbowe. Ponadto z ramienia organizatora imprezę zabezpieczało 21 funkcjonariuszy profesjonalnej Agencji Ochrony oraz 6 pracowników Agencji Ochrony. Podczas trwania imprezy nie doszło do żadnych wydarzeń.

Prewencyjnie zabezpieczano wszystkie mecze piłki nożnej odbywające się na terenie powiatu pułtuskiego, jak również policjanci tut. jednostki brali udział w zabezpieczaniu przejazdów kibiców.

Ponadto funkcjonariusze KPP w Pułtusk zabezpieczali prewencyjnie takie imprezy jak:

1. wyścig kolarski „Lotto Poland Bike Marathon 2022 Serock”;
2. uroczystości religijne: „Droga Krzyżowa” i „Boże Ciało”;
3. wyścig kolarski „ŻTC Bike Race 2022 – Serock”;
4. „Ełcka Piesza Pielgrzymka na Jasną Górę”;
5. „Dożynki Gminy Pułtusk”;
6. uroczystości artystyczno – patriotyczne w Zambskach Kościelnych upamiętniające poległych we wrześniu 1939 roku żołnierzy 5 Pułku Piechoty Legionów „Zuchowaci”;
7. „Pokrzywnickie Święto Ziemniaka 2022”;
8. spotkanie wyjazdowe klubu parlamentarnego PIS;
9. uroczysta przysięga żołnierzy 5 Mazowieckiej Brygady Obrony Terytorialnej;
10. „Bitwa Regionów” VII edycja konkursu kulinarnego dla Kół Gospodyń Wiejskich
11. mecz boks olimpijskiego Polska – Ukraina;
12. „Spotkanie Wigilijne”.

10. Bezpieczny wypoczynek.

W ramach bezpiecznego wypoczynku Komenda Powiatowa Policji w Pułtusk realizowała działania prewencyjne: „Bezpieczne Ferie 2022”, „Bezpieczne Wakacje 2022” oraz „Bezpieczne Święta”.

Podczas działań w okresie poprzedzającym oraz w trakcie trwania ferii zimowych policjanci KPP w Pułtusk w trosce o bezpieczeństwo dzieci i młodzieży, przeprowadzili spotkania profilaktyczno-edukacyjne. Uczestnicy spotkań zostali zapoznani z akcją „Kręci mnie bezpieczeństwo na stoku”. Przypomniano o zasadach bezpiecznej zabawy na śniegu i lodzie, jak wezwać pomoc w sytuacji zagrożenia oraz zasady udzielania pierwszej pomocy.

W okresie poprzedzającym wakacje jak i w okresie wakacyjnym przeprowadzono spotkania profilaktyczne z dziećmi i młodzieżą na temat bezpiecznego spędzania czasu wolnego, bezpiecznej zabawy, kontaktu z osobami nieznanymi. W ramach działań „Kręci mnie bezpieczeństwo nad wodą” oraz „Bezpieczne wakacje” podczas spotkań omawiano kwestie bezpieczeństwa podczas wypoczynku nad wodą, w lesie i w górach, jak również poruszono temat bezpieczeństwa podczas podróży czy pobytu w domu. W ramach akcji „Kręci mnie bezpieczeństwo nad wodą”, przeprowadzono spotkania wspólnie z ratownikami WOPR na basenie otwartym i plaży miejskiej, a także w miejscu wypożyczania sprzętu wodnego. Policjanci Komendy Powiatowej Policji w Pułtusk wzięli udział w otwarciu kąpieliska „Plaża Miejska nad rzeką Narwią”, podczas którego przy stoisku infomacyjno - edukacyjnym, prezentowali sprzęt wykorzystywany w służbie oraz przeprowadzali prelekcje na temat bezpieczeństwa podczas rozpoczynających się wakacji. Uczestnikom przypomniano zasady właściwego zachowania się nad wodą, w tym zasady bezpiecznej kąpieli oraz bezpiecznego uprawiania sportów wodnych, a także wręczono materiały edukacyjne, ulotki oraz odbłaski. Ponadto policjanci włączyli się w akcję „Myśl trzeźwo nad wodą”, w ramach której w miejscach wypoczynku, jak również w urzędach gmin rozwiesili plakaty promujące trzeźwość podczas wypoczynku nad wodą”. Prowadzono również działania pod kątem egzekwowania przepisów Ustawy o wychowaniu w trzeźwości i przeciwdziałaniu alkoholizmowi ze szczególnym zwróceniem uwagi na sprzedaż alkoholu osobom nieletnim.

W ramach bezpiecznego wypoczynku podczas wakacji prowadzono działania polegające na kontroli miejsc grupowania się dzieci i młodzieży, miejsc gdzie mogło dochodzić do korzystania z tzw. „dzikich kąpielisk” - skontrolowano 531 razy takie kąpieliska. Ponadto dokonano 158 kontroli strzeżonych kąpielisk. W ramach działań funkcjonariusze tutejszej jednostki dokonali sprawdzenia stanu trzeźwości 26 ratowników WOPR. Należy nadmienić, że w roku 2022 na terenie działania Komendy Powiatowej Policji w Pułtusk doszło do 1 utonięcia, jednak zdarzenie to miało miejsce poza okresem wzmożonych działań prewencyjnych „Bezpieczne Wakacje 2022”. W celu zapewnienia bezpieczeństwa osobom wypoczywającym nad wodą organizowano patrole wspólnie z Państwową Strażą Rybacką, pracownikami WOPR w Pułtusk oraz Strażą Miejską. Nad bezpieczeństwem osób wyjeżdżających i wracających z wypoczynku czuwali funkcjonariusze Policji z KPP Pułtusk, w szczególności funkcjonariusze Wydziału Ruchu Drogowego.

Pod koniec roku 2022, w ramach działań „Bezpieczne Święta”, w szkołach podstawowych oraz średnich na terenie powiatu pułtuskiego przeprowadzono spotkania profilaktyczne, których głównym celem było popularyzowanie pozytywnych zachowań, jak również promowanie zawodu policjanta.

Krajowa Mapa Zagrożeń Bezpieczeństwa



Krajowa Mapa Zagrożeń Bezpieczeństwa

**Chcesz wiedzieć,
czy w Twojej okolicy
jest bezpiecznie?**

**Możesz mieć
na to wpływ!**

**Podziel się swoimi
spostrzeżeniami!**

Reaguj na zagrożenia!

**Odwiedź Krajową Mapę Zagrożeń Bezpieczeństwa
www.kwp.radom.pl**

Komenda Wojewódzka Policji z siedzibą w Radomiu, ul. 11-go Listopada 37/59, 26-600 Radom

 Ministerstwo
Spraw Wewnętrznych
i Administracji

 POLICJA



Zgodnie z poleceniem Komendanta Wojewódzkiego Policji zs. w Radomiu, we wrześniu 2016 r. została uruchomiona Krajowa Mapa Zagrożeń Bezpieczeństwa. W ramach propagowania informacji na temat KMZB zobowiązano funkcjonariuszy do rozpowszechniania idei KMZB w środowiskach lokalnych, instruowano osoby zainteresowane w zakresie obsługi aplikacji. Przekazano informację lokalnej prasie, rozdano ulotki. Umieszczono plakaty promujące KMZB w widocznych miejscach. Ponadto strona internetowa jednostki umożliwia sprawne odnalezienie zakładki KMZB. Dzięki utworzonej aplikacji KPP w Pułtusku jest w stałym kontakcie ze społeczeństwem zamieszkałym na terenie całego powiatu.

Cyklicznie zgłaszane są nowe zagrożenia. Miejsca wskazane na interaktywnej mapie przez społeczeństwo są weryfikowane. Każdy taki sygnał jest poddawany analizie, a następnie w miejsce zagrożone wysyłani są policjanci. Funkcjonariusze patrolują zaznaczone na mapie punkty. Jeżeli podczas sprawdzania miejsca policjanci ujawnią tam wskazane zagrożenie, jest ono wprowadzane na mapę jako „potwierdzone”. Następnie działania ich mają doprowadzić do wyeliminowania zagrożenia.

Ponadto działając dwutorowo wysyłane są pisma do Komendanta Straży Miejskiej w Pultusku odnośnie dyslokowania służby Straży Miejskiej w miejscach wskazanych na Krajowej Mapie Zagrożeń które mają status „potwierdzone”.

Dzięki KMZB społeczeństwo ma możliwość bezpośredniego wpływu na bezpieczeństwo w swojej okolicy. Każdy obywatel może skorzystać z aplikacji i zaznaczyć miejsce, które wg niego jest zagrożone w miejscu jego zamieszkania, pracy, czy miejscu wypoczynku. Istotne jest przekazywanie służbom informacji mogących mieć wpływ nie tylko na bezpieczeństwo nasze, ale także innych osób, które potrzebują pomocy. Wykorzystując Krajową Mapę Zagrożeń Bezpieczeństwa ważne jest, aby korzystać z wszelkich dostępnych funkcjonalności, np. możliwość dodania opisu, dzięki czemu ułatwi to policjantom szybsze dotarcie do osób potrzebujących.

Powyższa aplikacja stworzona została po to, aby służyć społeczeństwu.

GLÓWNE CELE Krajowej Mapy Zagrożeń Bezpieczeństwa:

- poprawa bezpieczeństwa i porządku publicznego poprzez włączenie obywateli w wybrane działania Policji,
- dostosowanie struktur organizacyjnych oraz działań Policji do zagrożeń wskazywanych przez społeczeństwo,
- platforma wymiany informacji o zagrożeniach.

Popularność zagrożeń KMZB na terenie powiatu pultuskiego w okresie od 01.01.2022 r. do 31.12.2022 r.

Tabela nr 2 Liczba zgłoszeń w KMZB.

Kategorie zgłoszeń	Suma końcowa
Przekraczanie dozwolonej prędkości	666
Spożywanie alkoholu w miejscach niedozwolonych	162
Używanie środków odurzających	86
Nielegalne rajdy samochodowe	83
Nieprawidłowe parkowanie	44
Niewłaściwa infrastruktura drogowa	27
Dziki wysypiska śmieci	26
Grupowanie się małoletnich zagrożonych demoralizacją	25
Kłusownictwo	18
Akty wandalizmu	14
Poruszanie się po terenach leśnych quadami	10
Wałęsające się bezpańskie psy	8
Zła organizacja ruchu drogowego	8
Pozostałe	16
POWIAT PULTUSKI	1193

Tabela nr 3 Status zgłoszeń w KMZB

Status zgłoszenia	Liczba zgłoszeń
Niepotwierdzone	346
Potwierdzone	646
Żart lub pomyłka	201
Suma końcowa	1089

Wykres nr 12 Status zgłoszeń

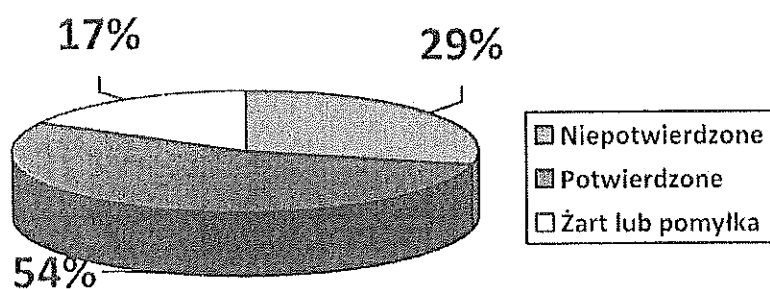

Wykres nr 13 Kategorie zgłoszeń w KMZB

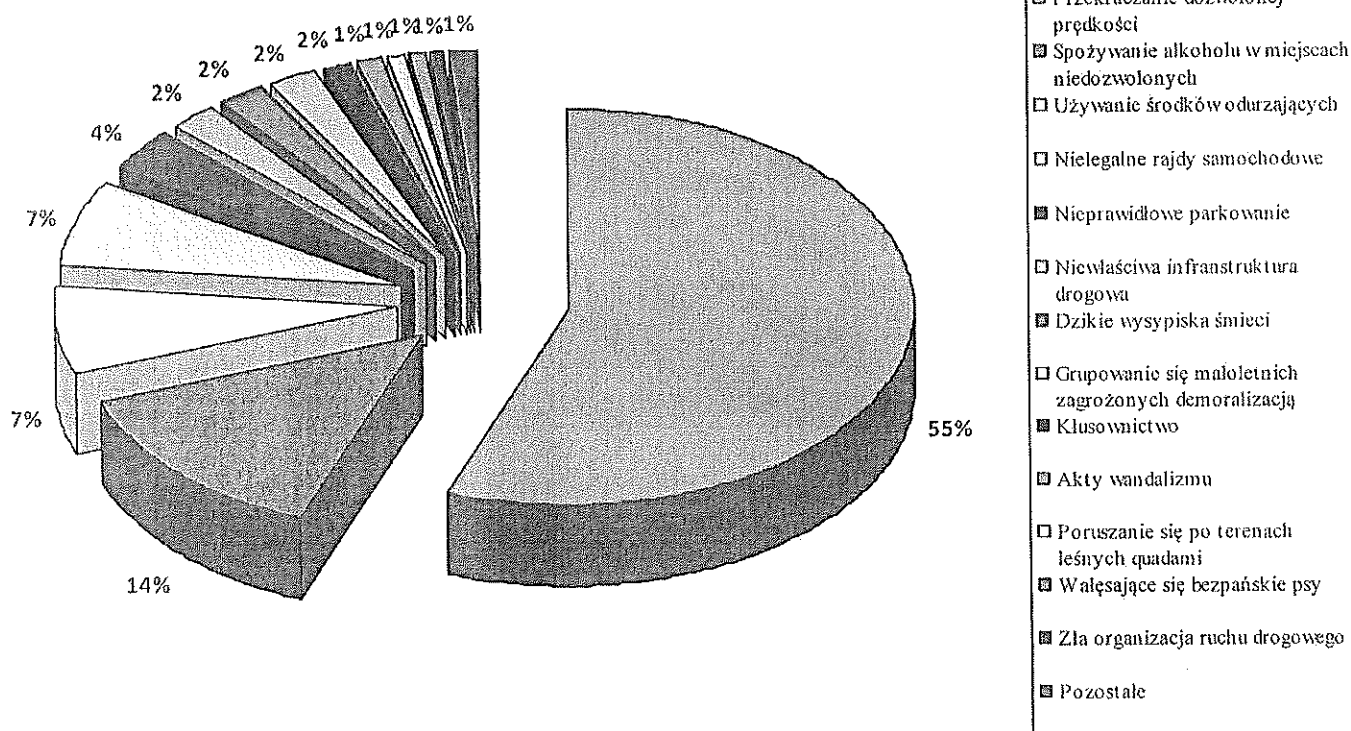

STAN BEZPIECZEŃSTWA W RUCHU DROGOWYM

W 2022 r. na terenie działania Komendy Powiatowej Policji w Pułtusku odnotowano:

- 36 wypadków
- 2 zabitych
- 47 rannych
- 349 kolizji

Tabela nr 4: Zdarzenia drogowe i ich ofiary w 2022 r. w porównaniu do analogicznego okresu 2020 i 2021 r.

	wypadki	wypadki ze skutkiem śmiertelnym	zabici	ranni	kolizje
2020	41	10	10	35	450
2021	42	5	5	42	472
2022	36	2	2	47	349

W porównaniu do 2021 r. liczba wypadków zmalała o 14,3%, wzrosła liczba osób rannych o 11,9 %, liczba wypadków ze skutkiem śmiertelnym jak i liczba osób zabitych zmalała o 60 %.

Wykres nr 14 Wypadki drogowe w latach 2018 – 2022.

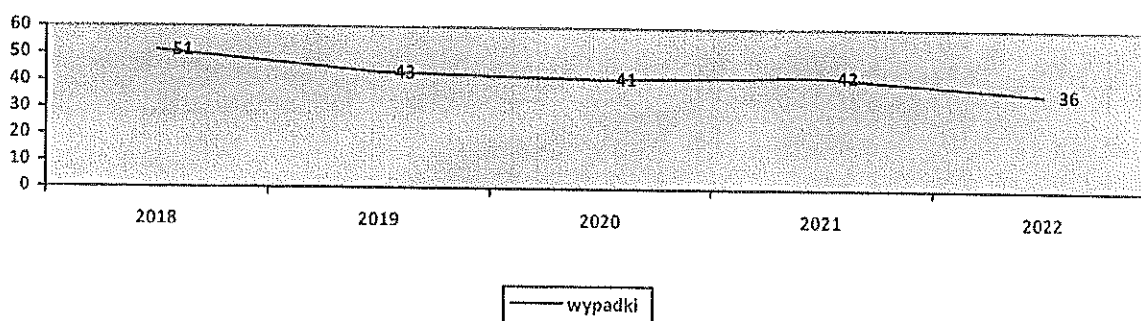

Wykres nr 15 Zabici w wypadkach drogowych w latach 2018 – 2022.

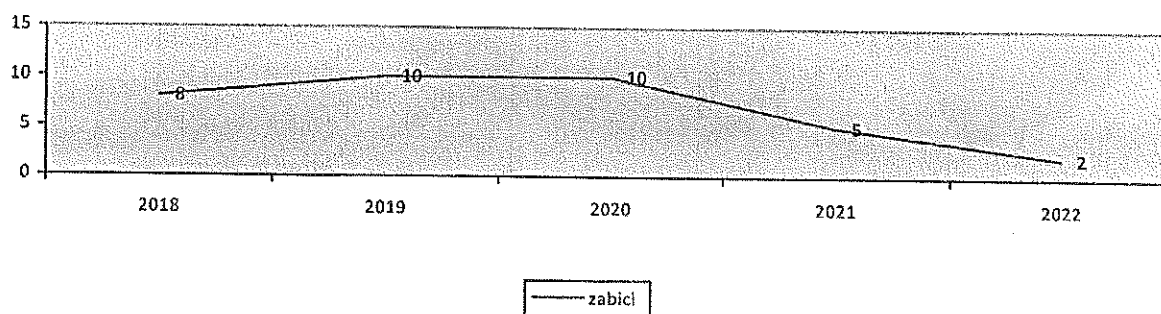

Wykres nr 16 Ranni w wypadkach drogowych w latach 2018 – 2022.

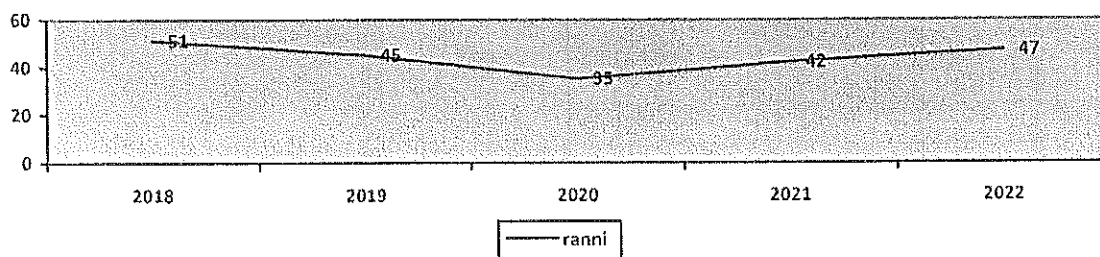

Czas powstania wypadków drogowych i kolizji

1) Wypadki i kolizje w ujęciu miesięcznym

Poniższa tabela obrazuje dane dotyczące liczby zdarzeń drogowych w rozbiu na miesiące. Najbardziej zagrożonym miesiącem w 2022 roku pod względem wypadków ze skutkiem śmiertelnym był **maj i czerwiec**.

Tabela nr 5: Zdarzenia drogowe i ich ofiary w układzie miesięcznym.

Miesiąc	wypadki			zabici			ranni			kolizje		
	2020	2021	2022	2020	2021	2022	2020	2021	2022	2020	2021	2022
styczeń	0	3	2	0	0	0	0	4	2	36	36	28
luty	4	3	2	1	1	1	3	2	1	28	32	22
marzec	1	3	3	1	0	0	0	3	4	32	21	26
kwiecień	3	2	2	1	2	0	2	1	2	37	37	37
maj	1	3	5	0	0	0	1	3	8	34	49	32
czerwiec	4	4	6	1	0	0	3	5	10	33	45	34
lipiec	7	6	3	1	0	0	7	7	8	39	43	32
sierpień	4	7	3	1	0	0	3	8	3	40	44	30
wrzesień	8	2	4	3	0	0	8	2	4	50	47	32
październik	4	3	1	1	0	1	3	3	1	38	45	29
listopad	3	5	1	0	2	0	3	3	0	41	32	24
grudzień	2	1	4	0	0	0	2	1	4	42	41	23
Podsumowanie całkowite	41	42	36	10	5	2	35	42	47	450	472	349

Wykres nr 17 Wypadki drogowe w ujęciu miesięcznym 2022 r.

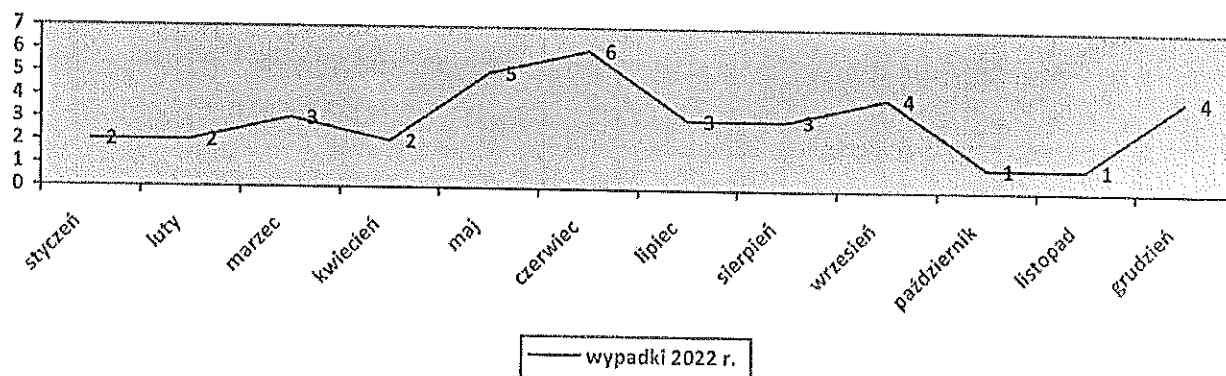

2) Wypadki i kolizje w ujęciu tygodniowym.

W poniższej tabeli zostały zamieszczone dane dotyczące liczby zdarzeń drogowych w rozbiu na dni tygodnia. Najbardziej zagrożonymi dniami w 2022 roku pod względem ofiarochłonności były wtorek i piątek.

Tabela nr 6: Zdarzenia drogowe i ich ofiary w układzie dni tygodnia

Dni tygodnia	wypadki			zabici			ranni			kolizje		
	2020	2021	2022	2020	2021	2022	2020	2021	2022	2020	2021	2022
poniedziałek	8	8	4	2	1	0	6	7	6	75	67	40
wtorek	5	1	8	1	1	1	5	1	12	63	59	50
środa	3	5	3	1	1	0	3	4	3	56	67	48
czwartek	5	6	5	1	0	1	4	7	4	72	57	49
piątek	11	6	8	4	0	0	9	6	12	70	83	62
sobota	3	10	5	1	0	0	2	11	5	65	88	55
niedziela	6	6	3	0	2	0	6	6	5	49	51	45
Podsumowanie całkowite	41	42	36	10	5	2	35	42	47	450	472	349

Wykres nr 18 Wypadki drogowe w układzie dni tygodnia w 2022 r.

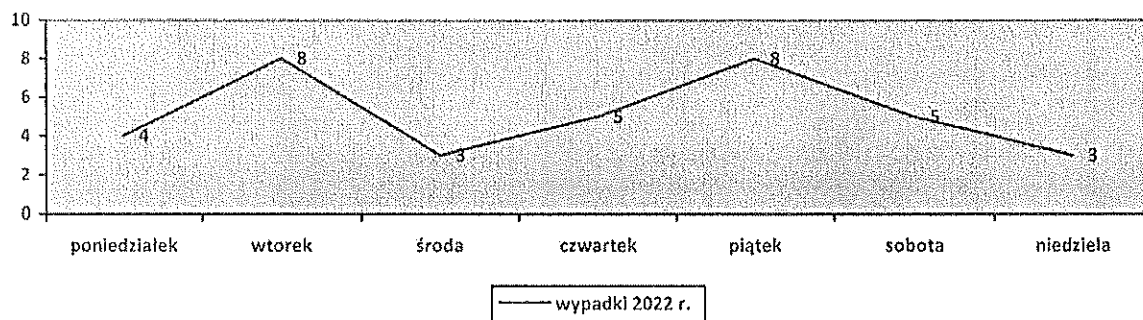

Wykres nr 19 Zabici w układzie dni tygodnia w 2022 r.

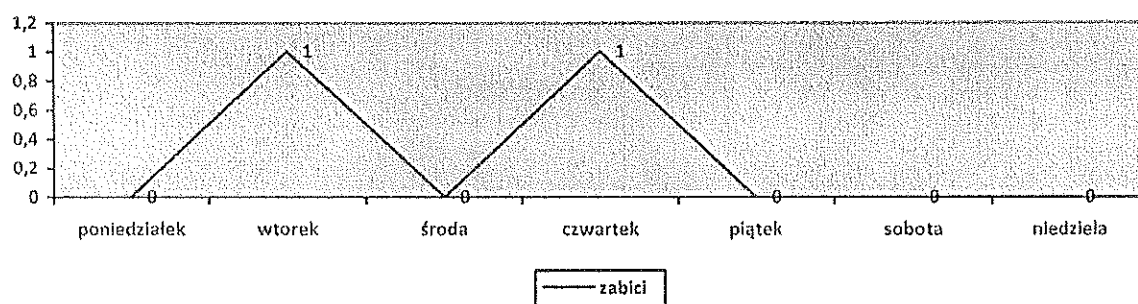

Wykres nr 20 Ranni w układzie dni tygodnia w 2022 r.

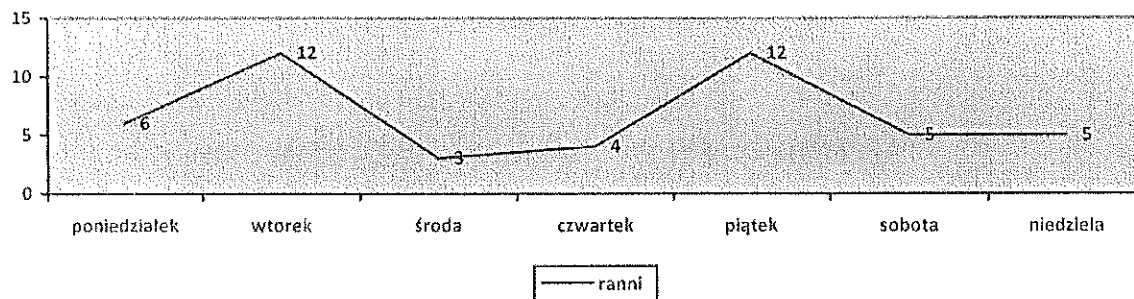

3) Wypadki i kolizje w ujęciu dobowym.

W 2022 r. najbardziej zagrożonymi okresami w ciągu doby były przedziały czasowe 6-14 w których odnotowano 36 % wszystkich wypadków drogowych i 14-22, gdzie odnotowano 61 % wypadków drogowych.

Tabela nr 7: Zdarzenia drogowe i ich ofiary w układzie dobowym.

Godz.	wypadki			zabici			ranni			kolizje		
	2020	2021	2022	2020	2021	2022	2020	2021	2022	2020	2021	2022
6-14	16	18	13	5	4	1	15	17	18	196	196	147
14-22	18	21	22	4	0	1	14	22	27	215	237	162
22-6	7	3	1	1	1	0	6	3	2	39	39	40

Wykres nr 21 Wypadki drogowe w układzie dobowym w 2022 r.

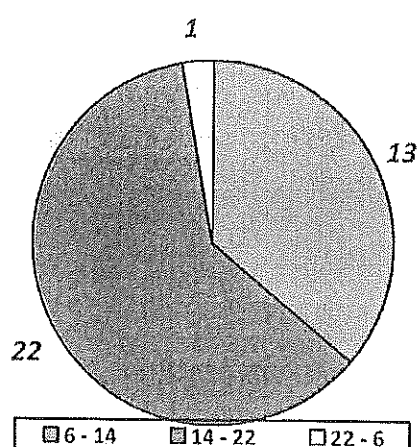

Przyczyny, sprawcy i ofiary zdarzeń drogowych:

1. Przyczyny zdarzeń drogowych według rodzaju winy w 2021r.

Tabela nr 8: Wypadki drogowe z podziałem na winę w 2022 r.

	wypadki		zabici		ranni		kolizje	
	liczba	procent	liczba	procent	liczba	procent	liczba	procent
z winy kierującego	34	94,40%	2	100,00%	45	95,74%	249	71,34%
z winy pieszego	0	0	0	0	0	0	0	0
współwina uczestników ruchu	0	0	0	0	0	0	12	3,43%
z innych przyczyn	2	5,55%	0	0	2	4,25%	88	25,21%

W 2022 roku z winy kierującego zaistniało 94,4 % wypadków drogowych w tym 100 % wypadków ze skutkiem śmiertelnym.

Wykres nr 22 Wypadki drogowe z podziałem na winę w 2022 r.

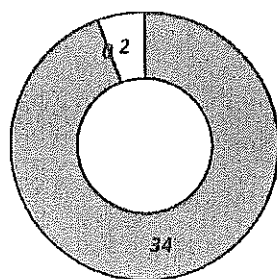

z winy kierującego
 z winy pieszego
 inne przyczyny

Przyczyny zdarzeń z winy kierującego

Tabela nr 9: Przyczyny zdarzeń z winy kierujących pojazdami.

Zachowanie kierującego	wypadki			zabici			ranni			kolizje		
	2020	2021	2022	2020	2021	2022	2020	2021	2022	2020	2021	2022
Gwałtowne hamowanie	0	0	0	0	0	0	0	0	0	0	1	1
Inne przyczyny	3	0	0	0	0	0	4	0	0	15	16	13
Niedostosowanie prędkości do warunków ruchu	9	10	6	3	3	0	6	11	10	54	68	37
Nieprawidłowe cofanie	1	0	1	0	0	0	1	0	1	36	44	27
Nieprawidłowe omijanie	0	1	1	0	0	0	0	1	1	18	19	13
Nieprawidłowe skręcanie	1	2	3	0	0	1	1	2	2	16	23	12
Nieprawidłowe wymijanie	3	3	1	2	1	0	2	2	1	20	22	11
Nieprawidłowe wyprzedzanie	0	2	2	0	0	0	0	2	3	16	8	10
Nieprawidłowe zatrzymywanie, postój	0	0	0	0	0	0	0	0	0	1	1	0
Nieprawidłowe zawracanie	0	1	0	0	0	0	0	1	0	2	0	0
Nieprawidłowe zmienianie pasa ruchu	0	0	1	0	0	0	0	0	1	7	16	17
Nieustąpienie pierwszeństwa pieszemu na przejściu dla pieszych	2	2	5	0	1	1	2	1	5	0	2	1
Nieustąpienie pierwszeństwa pieszemu w innych okolicznościach	0	0	0	0	0	0	0	0	0	1	2	0
Nieustąpienie pierwszeństwa przejazdu	12	10	5	3	0	0	10	11	5	88	76	55
Niezachowanie bezp. odleg. między pojazdami	2	5	7	1	0	0	1	5	9	62	72	49
Zmęczenie, zaśnięcie	1	2	2	0	0	0	2	2	7	0	375	2
Niestosowanie się do sygnalizacji świetlnej	0	0	0	0	0	0	0	0	0	1	0	1
Podsumowanie całkowite	34	38	34	9	5	2	29	38	45	337	375	249

Główne przyczyny wypadków drogowych z winy kierującego w 2022 roku:

- **niedostosowanie prędkości do warunków ruchu** (17,6 % wszystkich wypadków z winy kierującego w 2022 r.),
- **niezachowanie bezpiecznej odległości między pojazdami** (20,6% wszystkich wypadków z winy kierującego w 2022 r.),
- **nieustąpienie pierwszeństwa przejazdu** (14,7 % wszystkich wypadków z winy kierującego w 2022 r.),
- **nieustąpienie pierwszeństwa pieszemu na przejściu dla pieszych** (14,7% wszystkich wypadków z winy kierującego w 2022 r.),

b) Przyczyny zdarzeń z winy pieszego.

Tabela nr 10: Przyczyny zdarzeń z winy pieszego.

Z winy pieszego	wypadki			zabici			ranni			kolizje		
	2020	2021	2022	2020	2021	2022	2020	2021	2022	2020	2021	2022
Przebieganie przez jezdnię	0	0	0	0	0	0	0	0	0	0	0	0
Nieostrożne wejście przed jadącym pojazdem	2	2	0	1	0	0	1	2	0	1	2	0
Nieostrożne wejście na jezdnię zza pojazdu, przeszkody	0	0	0	0	0	0	0	0	0	0	0	0
Stanie na jezdni, leżenie, siedzenie, kłęczenie	0	0	0	0	0	0	0	0	0	0	0	0
Chodzenie nieprawidłową stroną drogi	0	1	0	0	0	0	0	1	0	0	0	0
Przechodzenie jezdni w miejscu niedozwolonym	0	0	0	0	0	0	0	0	0	0	0	0
Zatrzymanie, cofnięcie się	0	0	0	0	0	0	0	0	0	0	0	0
Nieustalone	1	0	0	0	0	0	1	0	0	1	0	0
Podsumowanie całkowite	3	3	0	1	0	0	2	3	0	2	2	0

Główną przyczyną zdarzeń drogowych z winy pieszego w 2021 roku było **nieostrożne wejście na jezdnię przed jadący pojazd** – 4 zdarzenia w których 2 pieszych zostało rannych. W 2022 r. z winy pieszego nie doszło do żadnego zdarzenia drogowego.

c) inne przyczyny zdarzeń drogowych

Tabela nr 11: Inne przyczyny zdarzeń drogowych.

Przyczyny-inne	wypadki			zabici			ranni			kolizje		
	2020	2021	2022	2020	2021	2022	2020	2021	2022	2020	2021	2022
Inne	0	0	0	0	0	0	0	0	0	1	0	1
Nieustalone	1	0	0	0	0	0	1	0	0	2	0	0
Stan jezdni	0	0	0	0	0	0	0	0	0	3	8	10
Niesprawność techniczna pojazdu	0	1	1	0	0	0	0	1	1	3	0	1
Obiekty, zwierzęta na drodze	3	0	0	0	0	0	3	0	0	91	80	76
Utrata przytomności	0	0	1	0	0	0	0	0	1	0	1	0
Zabezpieczenie robót na drodze	0	0	0	0	0	0	0	0	0	0	1	0
Podsumowanie całkowite	4	1	2	0	0	0	4	1	2	100	90	88

Z danych zawartych w tabeli wynika, że liczba zdarzeń drogowych, gdzie przyczyną były obiekty, zwierzęta na drodze zmalała o 4 zdarzenia tj. 5 % w porównaniu do 2021 r.

2. Sprawcy zdarzeń drogowych.

a) Wiek sprawcy – kierującego

Tabela nr 12: Kierujący jako sprawcy zdarzeń wg wieku

	wypadki			zabici			ranni			kolizje		
	2020	2021	2022	2020	2021	2022	2020	2021	2022	2020	2021	2022
7-14	0	1	0	0	0	0	0	1	0	0	2	0
15-17	1	1	1	0	0	0	1	1	1	0	1	1
18-24	6	13	9	1	1	1	7	16	14	65	86	43
25-39	10	9	9	6	1	0	6	9	11	101	103	82
40-59	12	12	7	1	1	0	11	11	7	89	89	66
60 plus	7	3	5	2	2	1	5	1	9	69	66	57
b/d	0	2	3	0	0	0	0	2	3	34	37	21

W 2022 r. najczęściej wypadków i kolizji drogowych spowodowali kierujący w wieku od 18-59 lat. Do najtragiczniejszych wypadków doszło, gdy kierujący był w wieku 18-24 i powyżej 60 lat.

b) Sprawcy – rodzaj pojazdu.

Tabela nr 13: Zdarzenia według rodzaju pojazdu.

	wypadki			zabici			ranni			kolizje		
	2020	2021	2022	2020	2021	2022	2020	2021	2022	2020	2021	2022
Autobus komunikacji publicznej	0	0	0	0	0	0	0	0	0	0	1	1
Ciągnik rolniczy	1	1	0	0	0	0	1	1	0	2	4	2
Inny pojazd	0	0	0	0	0	0	0	0	0	1	1	0
Czterokołowiec	0	0	0	0	0	0	0	0	0	0	1	1
Motocykl	3	1	0	1	0	0	2	1	0	4	4	5
Motorower	0	0	0	0	0	0	0	0	0	3	0	0
Nieustalony	0	0	1	0	0	0	0	0	1	5	5	1
Rower	0	1	1	0	0	1	0	1	0	2	5	2
Samochód ciężarowy DMC do 3,5 T	4	3	7	1	1	1	4	2	7	16	28	9
Samochód ciężarowy DMC powyżej 3,5 T	1	2	0	1	0	0	0	2	0	18	28	12
Samochód osobowy	25	30	24	6	4	0	22	31	36	290	299	217
Podsumowanie całkowite	34	38	34	9	5	2	29	38	45	341	376	250

W analizowanym okresie 2022 roku najczęściej zdarzeń drogowych spowodowali kierujący samochodami osobowymi, co stanowiło 70,6% wypadków i 86,8% kolizji. Kierujący pojazdami ciężarowymi spowodowali 20,6% wypadków i 8,4 % wszystkich kolizji.

3. Ofiary wypadków drogowych.

a) Ofiary wypadków według uczestnika ruchu.

Tabela nr 14: Ofiary wypadków według uczestnika ruchu.

	zabici			ranni		
	2020	2021	2022	2020	2021	2022
kierujący	9	4	1	23	26	25
pasażer	0	0	0	7	11	15
pieszy	1	1	1	5	5	7
Podsumowanie całkowite	10	5	2	35	42	47

W analizowanym okresie 2022 roku ofiarami wypadków ze skutkiem śmiertelnym w 50% są kierujący pojazdami i piesi. Wśród osób rannych również przeważają kierujący pojazdami tj. 53,2%.

b) Ofiary wypadków według użytkownika pojazdu

Tabela nr 15: Ofiary wypadków według użytkownika pojazdu.

Rodzaj użytkowanego pojazdu	zabici			ranni		
	2020	2021	2022	2020	2021	2022
Samochód osobowy	6	4	0	20	25	30
Motocykl	1	0	0	3	6	3
Motorower	0	0	0	1	1	2
Rower	1	0	1	3	5	2
Hulajnoga elektryczna	0	0	0	0	0	1
Samochód ciężarowy DMC do 3,5 T	0	0	0	2	0	2
Samochód ciężarowy DMC powyżej 3,5 T	1	0	0	0	0	0
Podsumowanie całkowite	9	4	1	30	37	40

W analizowanym okresie 2021 roku ofiarami wypadków ze skutkiem śmiertelnym w 100 % są użytkownicy samochodów osobowych. Wśród osób rannych również przeważają użytkownicy samochodów osobowych tj. 67,5 %.

Okoliczności sprzyjające powstaniu wypadków i kolizji drogowych.

1) Stan trzeźwości sprawcy.

Tabela nr 16: Nietrzeźwi sprawcy zdarzeń drogowych.

Rodzaj sprawcy	wypadki			zabici			ranni			kolizje		
	2020	2021	2022	2020	2021	2022	2020	2021	2022	2020	2021	2022
Kierujący	7	6	4	2	1	0	5	6	7	20	23	20
Pieszcy	1	0	0	0	0	0	1	3	0	0	0	0
Razem	8	6	4	2	1	0	6	9	7	20	23	20

W powyższej tabeli przedstawiono liczby zdarzeń drogowych z udziałem sprawców będących pod działaniem alkoholu. W analizowanym okresie 2022 r. odnotowano spadek o 33,3% liczby wypadków drogowych.

2) kategoria drogi

Tabela nr 17: Zdarzenia drogowe z podziałem na rodzaj drogi.

Kategoria drogi		wypadki			zabici			rauni			kolizje		
		2020	2021	2022	2020	2021	2022	2020	2021	2022	2020	2021	2022
K 61	ogółem	9	9	13	4	2	0	7	8	19	122	124	94
	Pułtusk	5	7	7	1	1	0	4	7	8	80	85	69
K-57		1	2	1	0	0	0	1	2	1	12	12	5
618 w tym		4	6	4	1	0	0	3	6	8	50	64	41
Gzy		0	0	0	0	0	0	0	0	0	7	5	12
Pułtusk		1	3	2	0	0	0	1	3	6	30	37	19
Zatory		3	3	2	1	0	0	2	3	2	13	22	10
632		0	0	1	0	0	0	0	0	1	1	0	2
571 w tym		3	7	3	2	0	0	2	7	3	21	18	21
Pokrzywnica		0	0	0	0	0	0	0	0	0	0	0	0
Pułtusk		1	2	1	1	0	0	1	2	1	9	10	12
Winnica		2	5	2	1	0	0	1	5	2	12	8	9
620		2	1	2	1	0	1	1	1	1	12	15	7
Gzy		0	0	1	0	0	1	0	0	0	1	6	2
Świercze		2	1	1	1	0	0	1	1	1	11	9	5
Drogi powiatowe		17	15	10	1	3	1	16	16	12	101	121	98
Gzy		2	1	0	0	1	0	2	0	0	7	11	11
Obryte		1	3	1	1	0	0	0	4	1	14	13	8
Pokrzywnica		1	0	0	0	0	0	1	0	0	12	14	10
Pułtusk		7	5	4	0	0	1	7	5	3	44	45	43
Świercze		2	1	3	0	1	0	2	1	3	8	12	14
Winnica		4	3	2	0	0	0	4	4	5	6	12	6
Zatory		0	2	0	0	1	0	0	2	0	10	14	6
Drogi gminne		5	2	1	1	0	0	4	2	1	70	88	48
Gzy		1	0	0	1	0	0	0	0	0	5	4	0
Obryte		0	0	0	0	0	0	0	0	0	2	4	1
Pokrzywnica		1	0	0	0	0	0	1	0	0	2	3	2
Pułtusk		2	1	1	0	0	0	2	1	1	55	67	40
Świercze		0	0	0	0	0	0	0	0	0	1	4	3
Winnica		1	0	0	0	0	0	1	0	0	1	2	0
Zatory		0	1	0	0	0	0	0	1	0	4	4	2

Wykres nr 23 Wypadki drogowe według kategorii drogi w 2022 r.

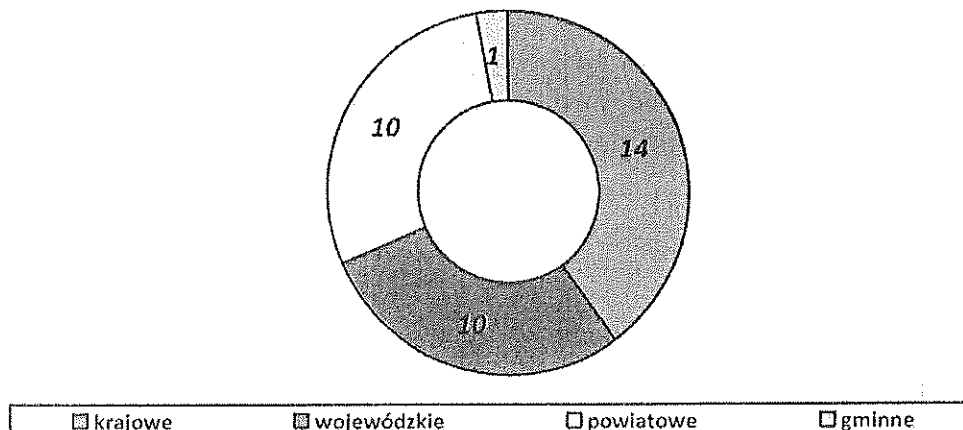

Wykres nr 24 Zabici w wypadkach drogowych według kategorii drogi w 2022 r.

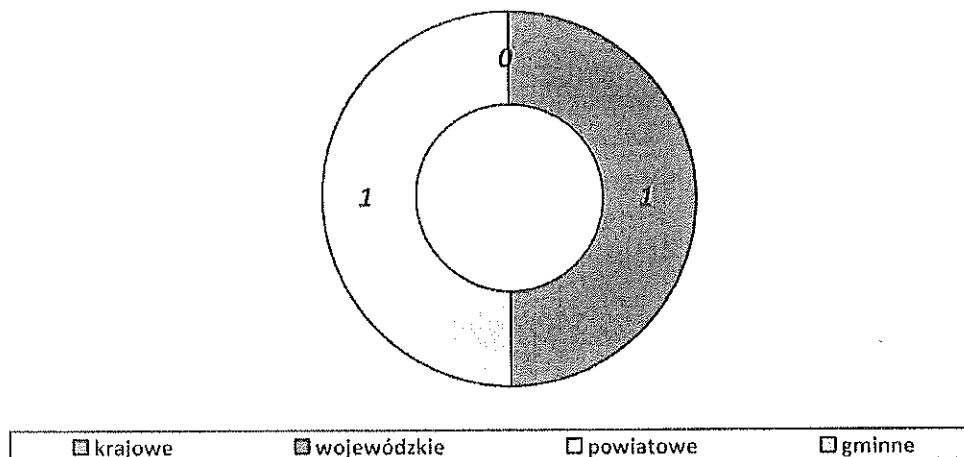

Wykres nr 25 Wypadki drogowe z podziałem na gminy w 2022 r.

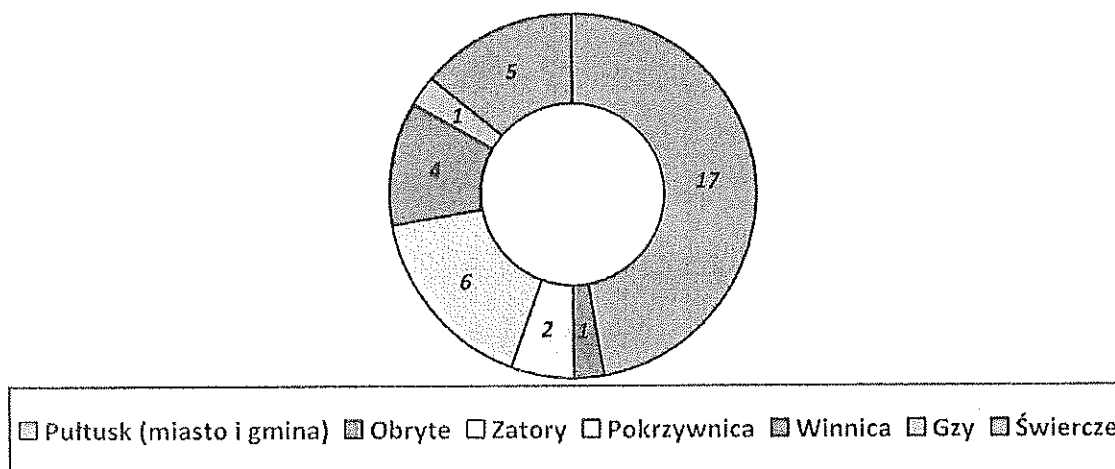

W analizowanym okresie 2022 r. najbardziej zagrożonymi pod względem ofiarochłonności były drogi:

- K-61 na której doszło do 14 wypadków tj. 38,9% wszystkich wypadków oraz 94 kolizje. W porównaniu do analogicznego okresu 2021 r. na drodze K-61 nastąpił wzrost o 4 wypadki tj. o 44,4%. Nastąpił spadek kolizji o 30 tj. 24,1%. Najwięcej zdarzeń drogowych zaistniało na terenie miasta i gminy Pułtusk.
- W-618, na której doszło do 4 wypadków tj. 11%, wszystkich wypadków oraz 41 kolizji.
- W-571 na której doszło do 3 wypadków drogowych. Zaistniało również 21 kolizji.

3) Liczba miejsc i odcinków niebezpiecznych.

Na podstawie analizy zdarzeń drogowych z udziałem pieszych w okresie 2020 – 2022 r. brak jest miejsc niebezpiecznych, wyznaczono 2 odcinki niebezpieczne :

- ❖ droga K-61 - Pułtusk ul. Daszyńskiego, GPS 52°42'078 N 21°05'078
- ❖ droga P3403W - Pułtusk ul. Mickiewicza, GPS 52°42'100 N 21°04'354

Bezpieczeństwo pieszych.

1) Dynamika zdarzeń z udziałem pieszych

Wykres nr 26 Procentowy udział wypadków z pieszymi w ogólnej liczbie wypadków.



Tabela nr 18: Zdarzenia z udziałem pieszych.

	wypadki	zabici	ranni	kolizje
2020	6	1	5	3
2021	6	1	5	6
2022	7	1	7	1

Liczba wypadków z udziałem pieszych w 2022 r. wzrosła o 16,7%. Liczba osób zabitych pozostała na takim samym poziomie jak w roku 2020 i 2021.

Wykres nr 27 Wypadki drogowe z udziałem pieszych w latach 2018-2022

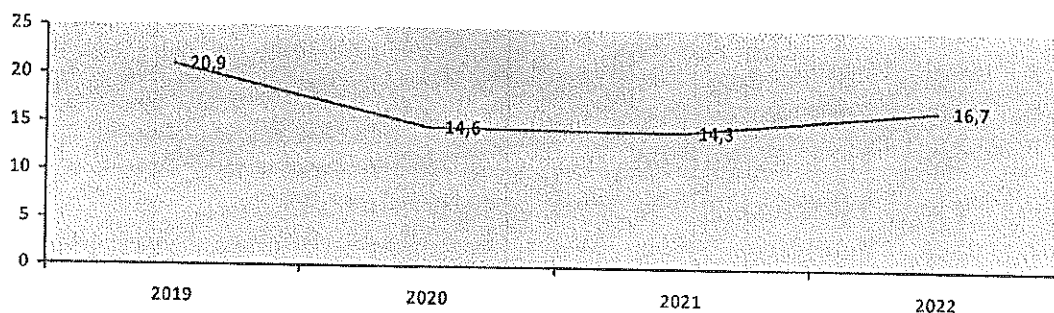
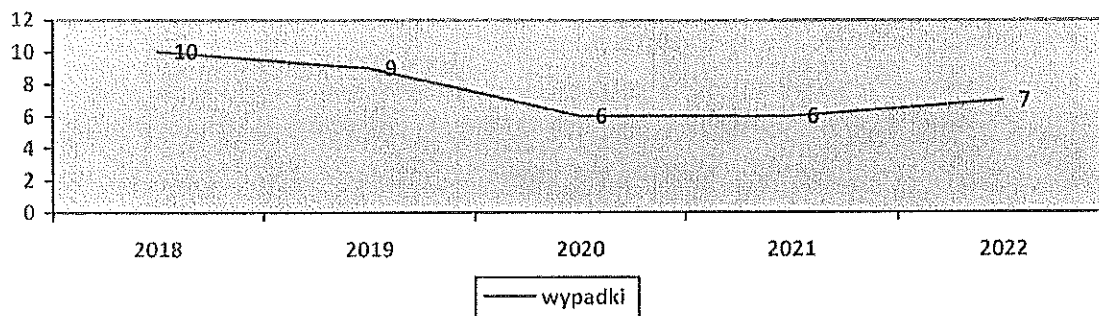

Liczba wypadków drogowych z udziałem pieszych w 2022 r. w porównaniu do 2020 i 2021 r. wzrosła o 1 tj. 16,6 %.

Wykres nr 28 Zabici piesi w wypadkach drogowych w latach 2018-2022

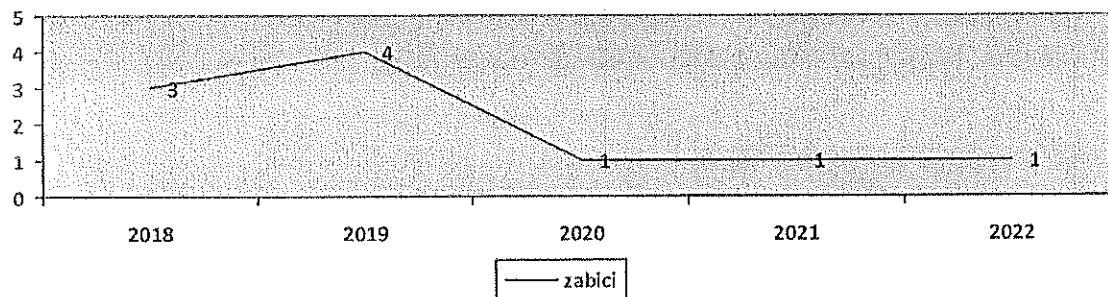

W 2022 roku liczba osób zabitych w wypadkach z udziałem pieszych pozostała na takim samym poziomie jak w 2020 i 2021 r.

Wykres nr 29 Ranni piesi w wypadkach drogowych w latach 2018-2022

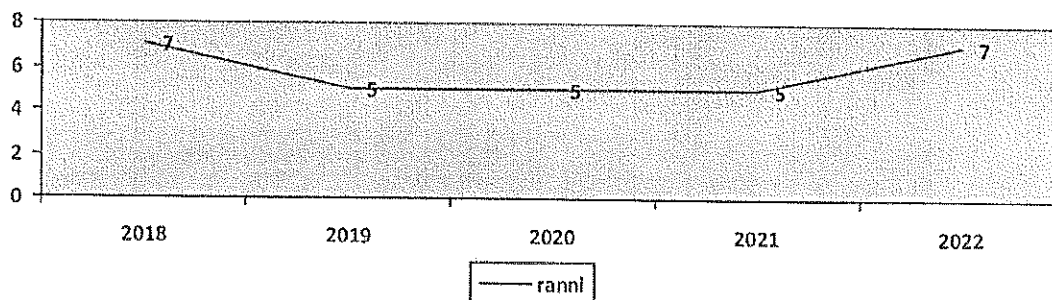

Liczba rannych pieszych w porównaniu do ubiegłego roku wzrosła o 2 tj. 40%.

Tabela nr 19: Bezpieczeństwo pieszych według obszaru.

	wypadki			zabici			ranni			kolizje		
	2020	2021	2022	2020	2021	2022	2020	2021	2022	2020	2021	2022
Obszar niezabudowany	3	3	1	1	1	0	2	2	1	1	1	0
Obszar zabudowany	3	3	6	0	0	1	3	3	6	2	5	1
Podsumowanie całkowite	6	6	7	1	1	1	5	5	7	3	6	1

W 2022 r. 85,7% wypadków drogowych z udziałem pieszych zaistniało na obszarze zabudowanym. Do wypadku ze skutkiem śmiertelnym doszło na obszarze niezabudowanym.

Tabela nr 20: Bezpieczeństwo pieszych według oświetlenia.

	wypadki			zabici			ranni			kolizje		
	2020	2021	2022	2020	2021	2022	2020	2021	2022	2020	2021	2022
Noc – droga nieoświetlona	1	1	1	1	0	0	0	1	1	1	1	0
Noc – droga oświetlona	3	1	3	0	0	0	3	1	4	0	0	0
Zmrok, świt	1	0	0	0	0	0	1	0	0	0	0	0
Światło dzienne	1	4	3	0	1	1	1	3	2	2	5	1
Podsumowanie całkowite	6	6	7	1	1	1	5	5	7	3	6	1

W 2022 r. 42,8% wypadków drogowych z udziałem pieszych zaistniało w dzień przy dobrej widoczności. W tym okresie doszło również do wypadku ze skutkiem śmiertelnym. W nocy na drodze nieoświetlonej doszło do 1 wypadku z udziałem pieszego tj. 14,3%.

Wyniki osiągnięte w służbie

Policjanci Wydziału Ruchu Drogowego w trakcie codziennych służb swoją uwagę przede wszystkim skupiali na nieprawidłowych zachowaniach będących przyczyną większości wypadków i kolizji drogowych, w tym: nieprawidłowe zachowania kierujących wobec pieszych, przekraczanie dozwolonej prędkości w rejonie przejść dla pieszych, nieprawidłowe poruszanie się pieszych po drodze, poruszanie się drogą po zmroku poza terenem zabudowanych bez widocznych odbłasków ujawniając w 2022 r.:

- 6801 wykroczeń w tym 336 popełnionych przez pieszych co stanowi 4,9% ogółu wykroczeń;
- 4558 wykroczeń polegających na przekroczeniu dozwolonej prędkości, w tym 4228 przekroczeń w rejonie przejść dla pieszych;
- 652 przypadki niestosowania pasów bezpieczeństwa;
- 30 przypadków korzystania podczas jazdy z telefonu wymagającego trzymania słuchawki lub mikrofonu w ręku;
- 26 wykroczeń popełnionych przez kierujących wobec pieszych;
- 297 wykroczeń polegających na przekraczaniu jezdni w miejscu niedozwolonym;
- 10 wykroczeń pieszych poruszających się po zmroku bez widocznych elementów odbłaskowych poza terenem zabudowanym;

Policjanci KPP w Pultusku przeprowadzili 16090 badań kierujących pojazdami na zawartość alkoholu w związku z czym ujawnili:

- 118 przestępstw z art. 178a § 1 kk
- 30 wykroczeń z art. 87 § 1 kw
- 80 wykroczeń z art. 87 § 1a kw
- 7 wykroczeń z art. 87 § 2 kw

NACZELNIK
Wydziału Prewencji
KPP w Pultusku

Przemysław Czajka

